

形 幼児～小学1年生 男女

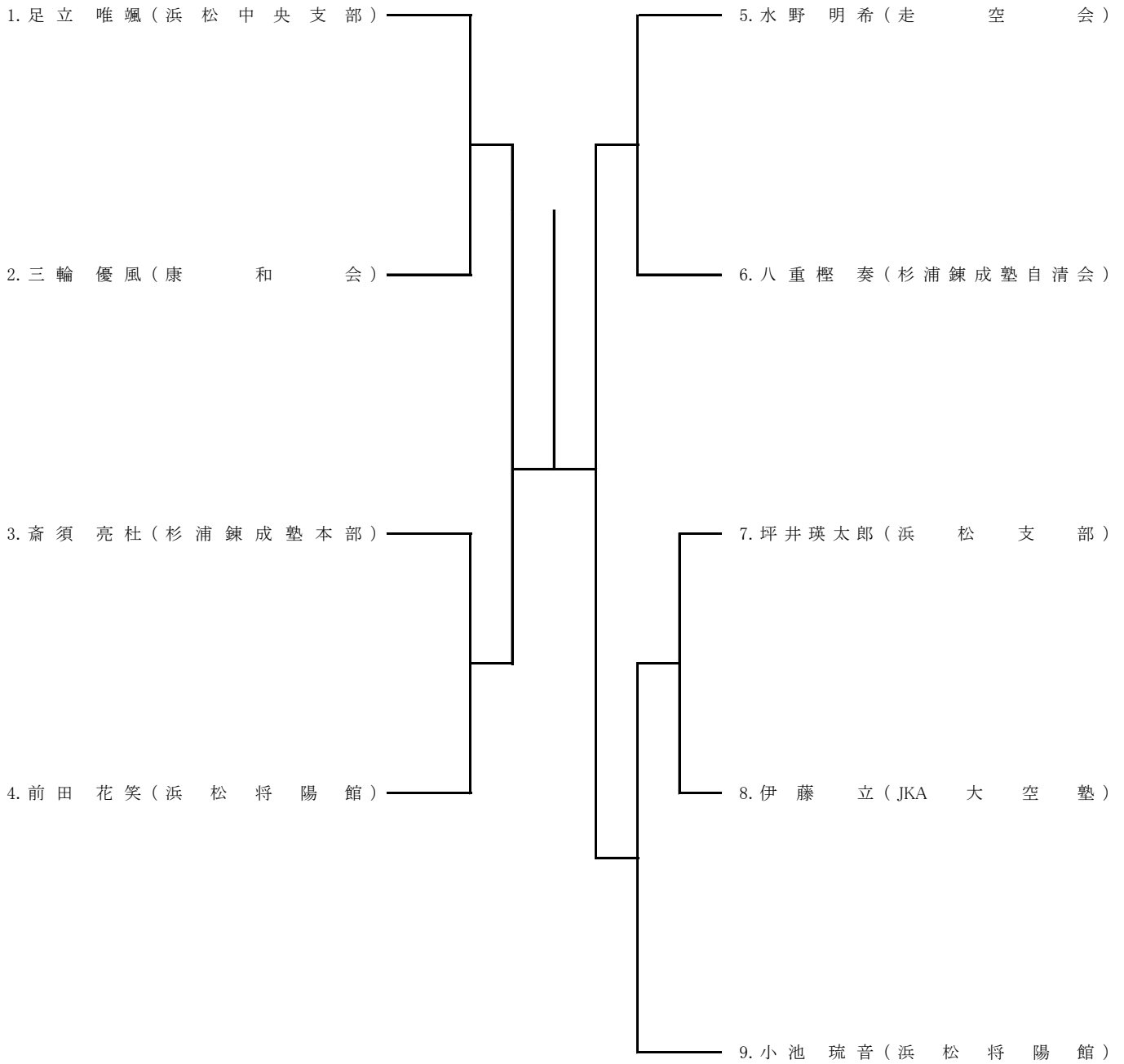

形 小学2年生 男子

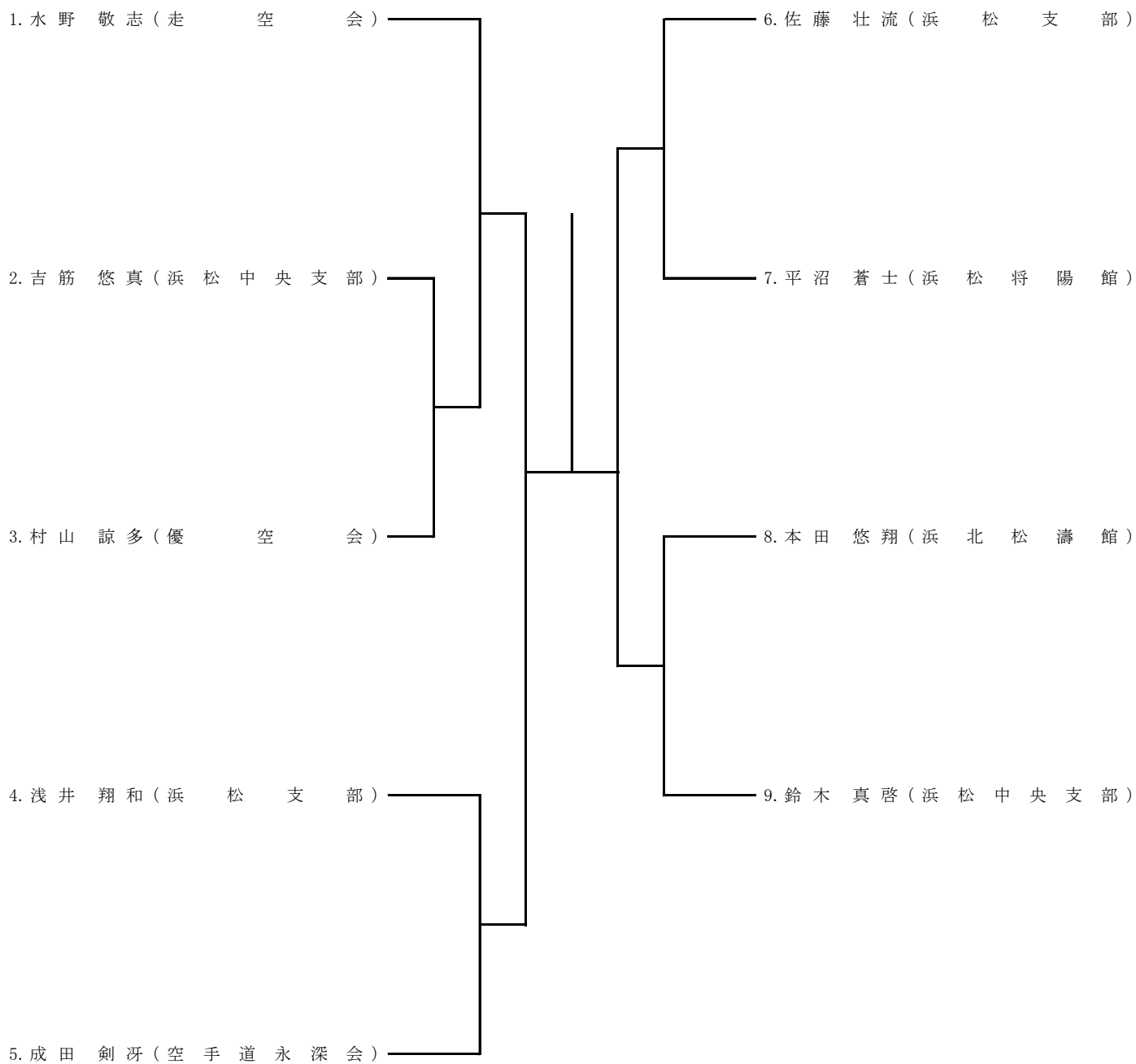

形 小学2年生 女子

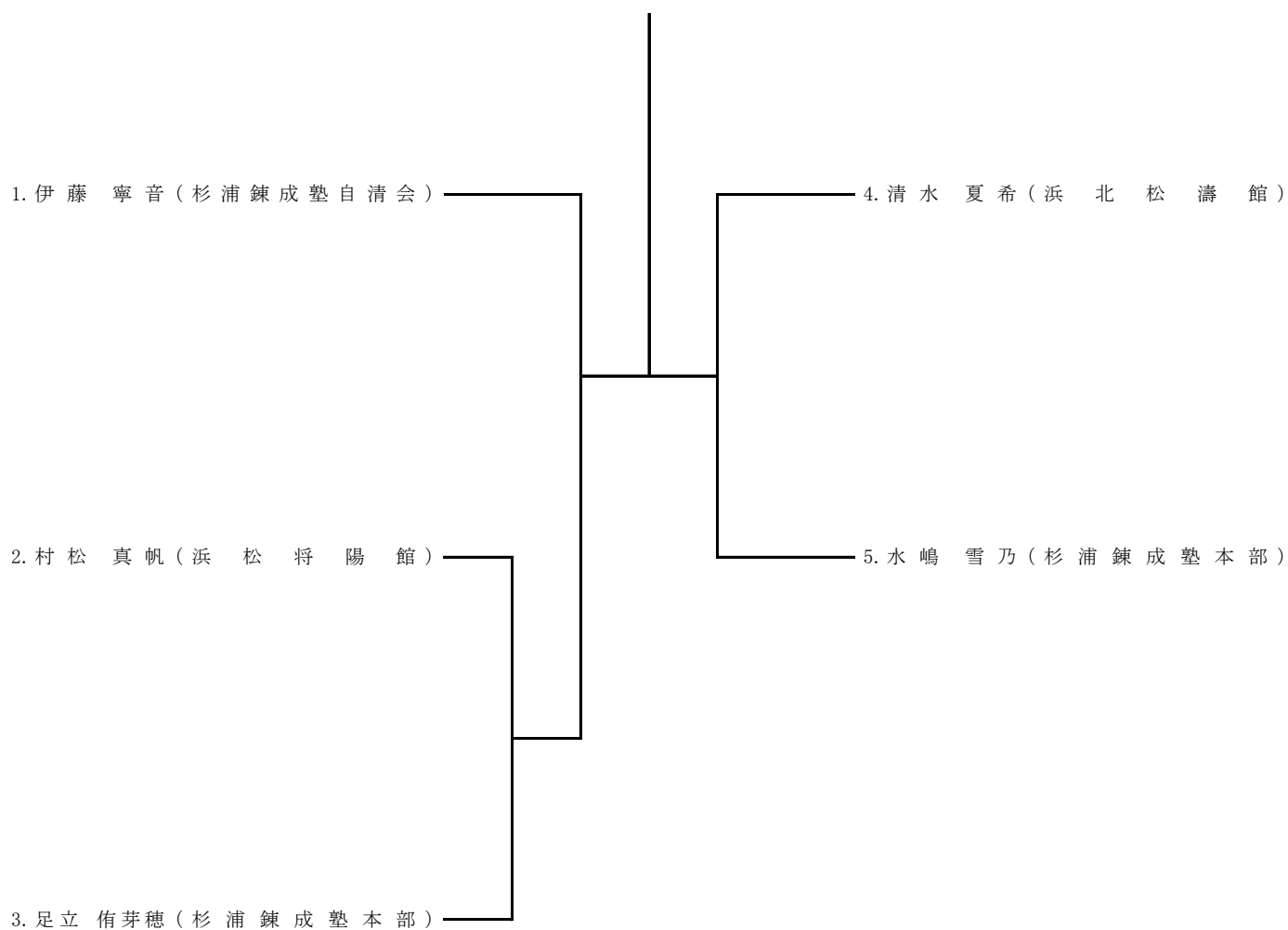

形 小学3年生 男子

(A)

(B)

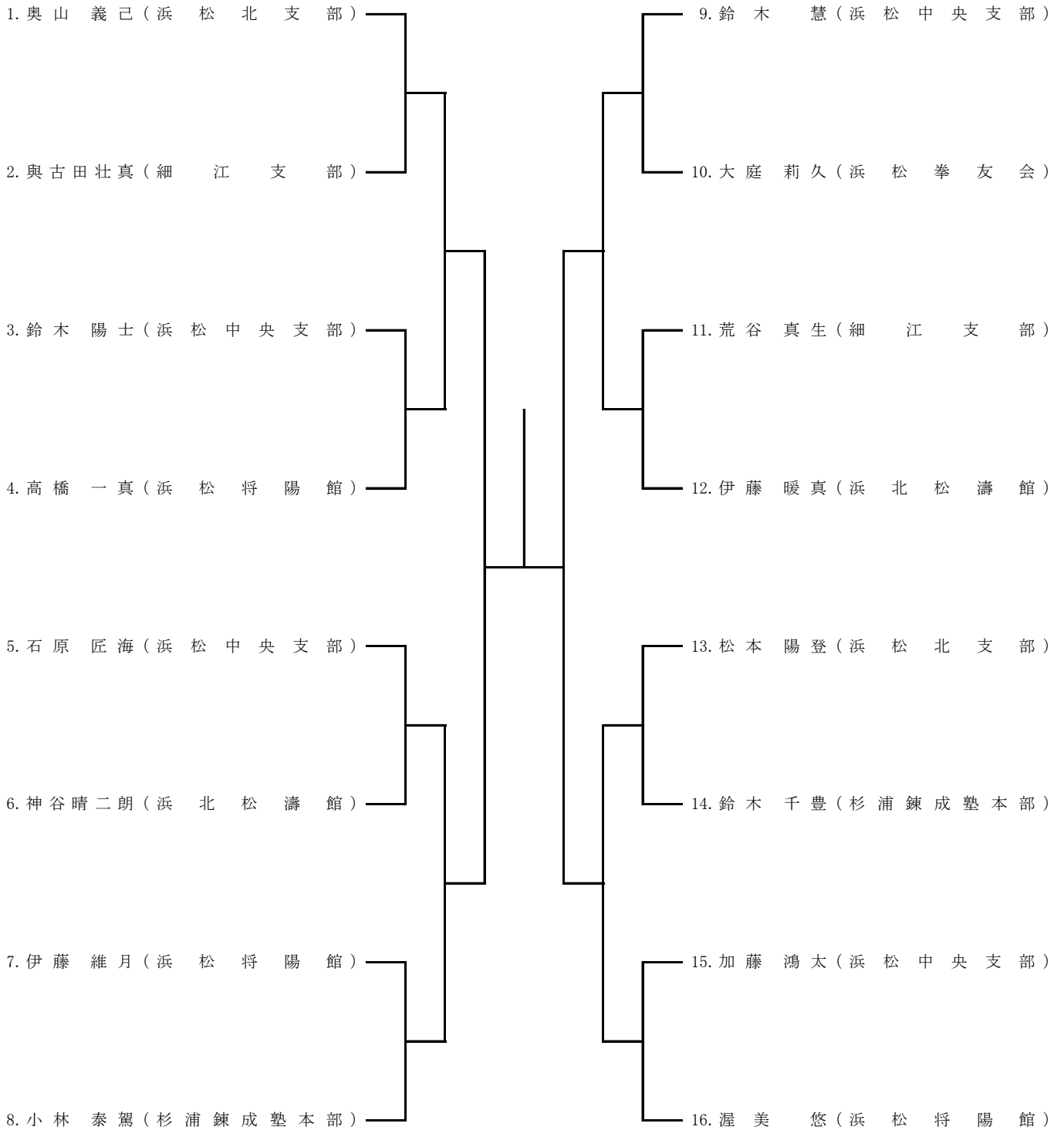

形 小学3年生 女子

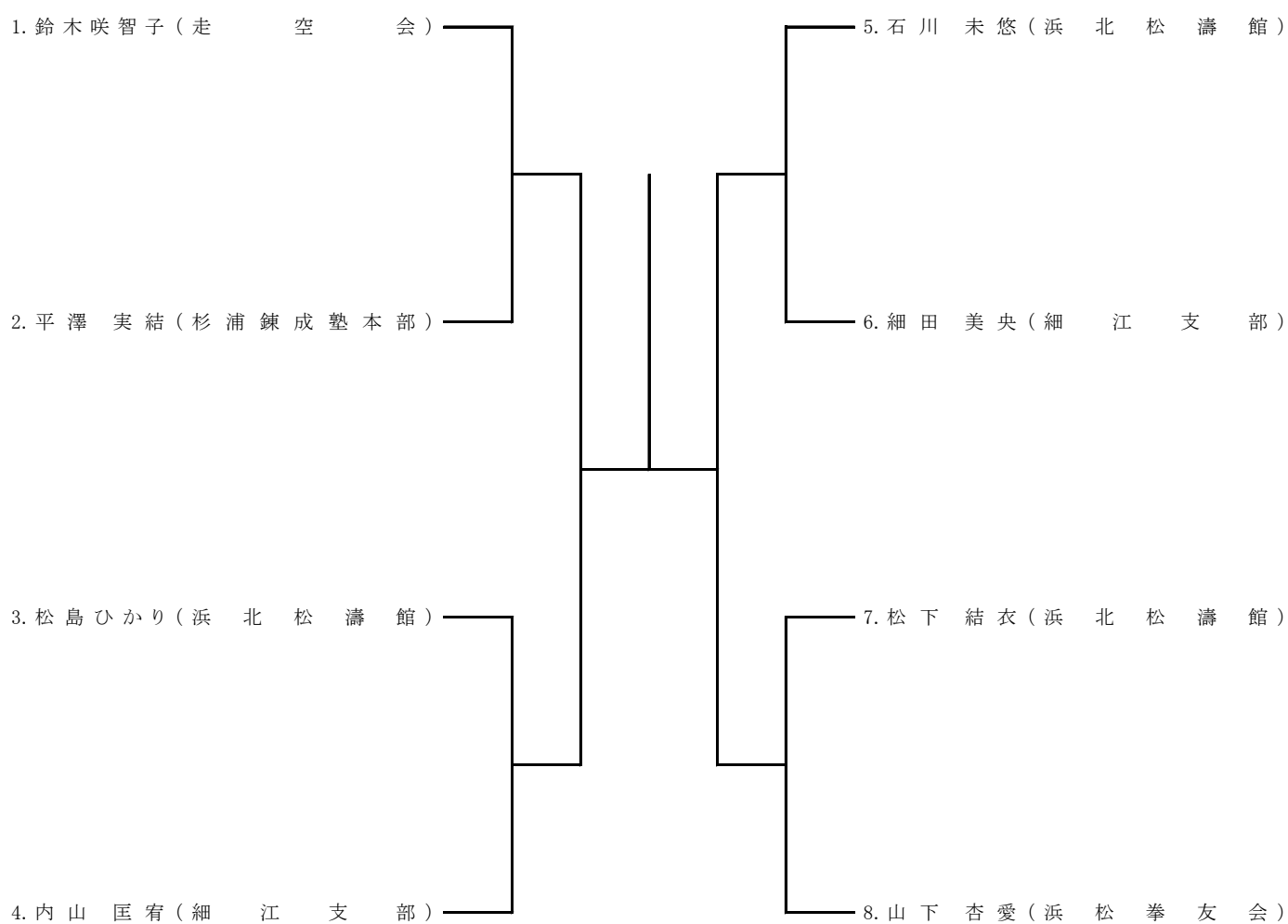

形 小学4年生 男子

(A)

(B)

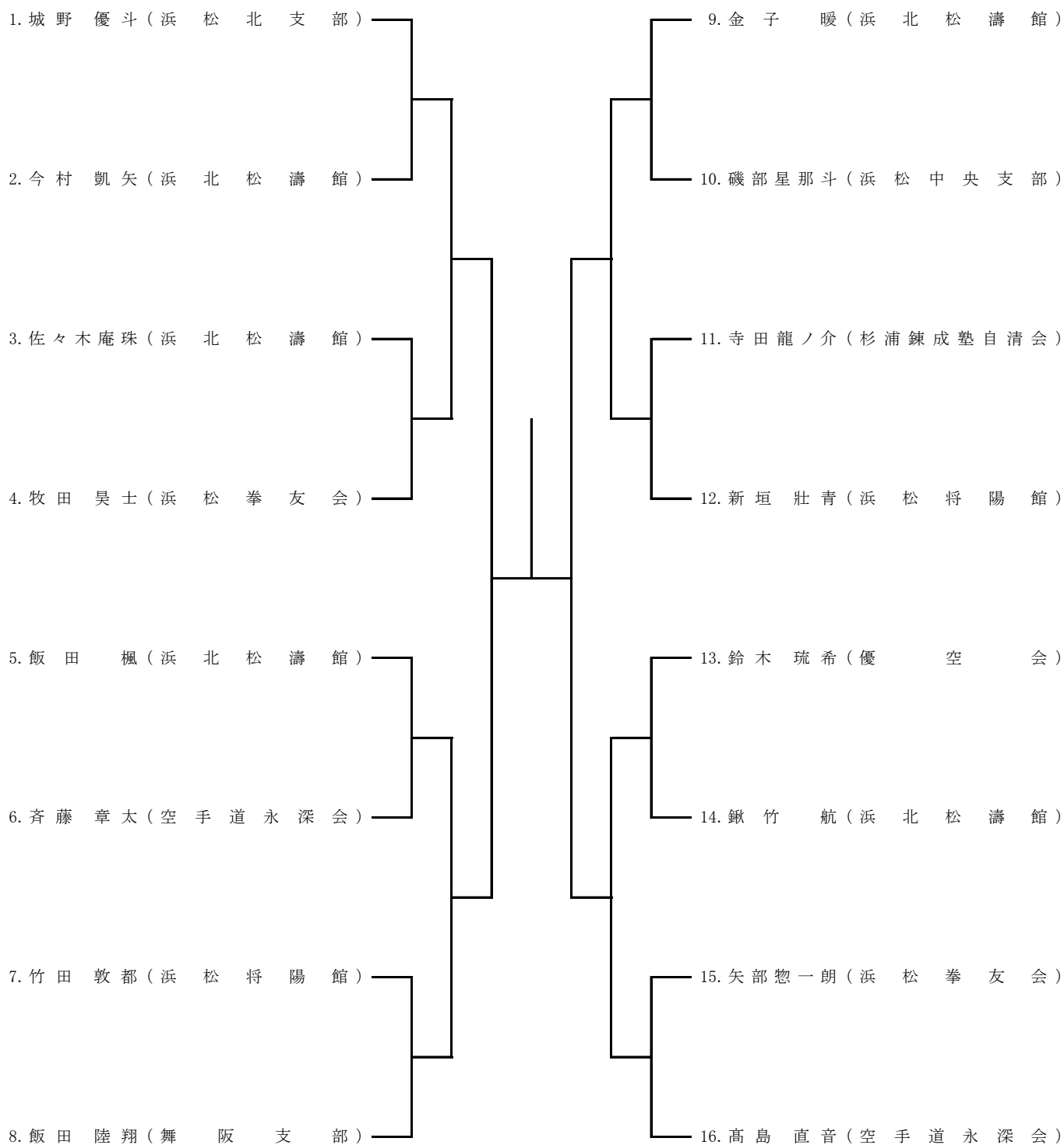

形 小学4年生女子

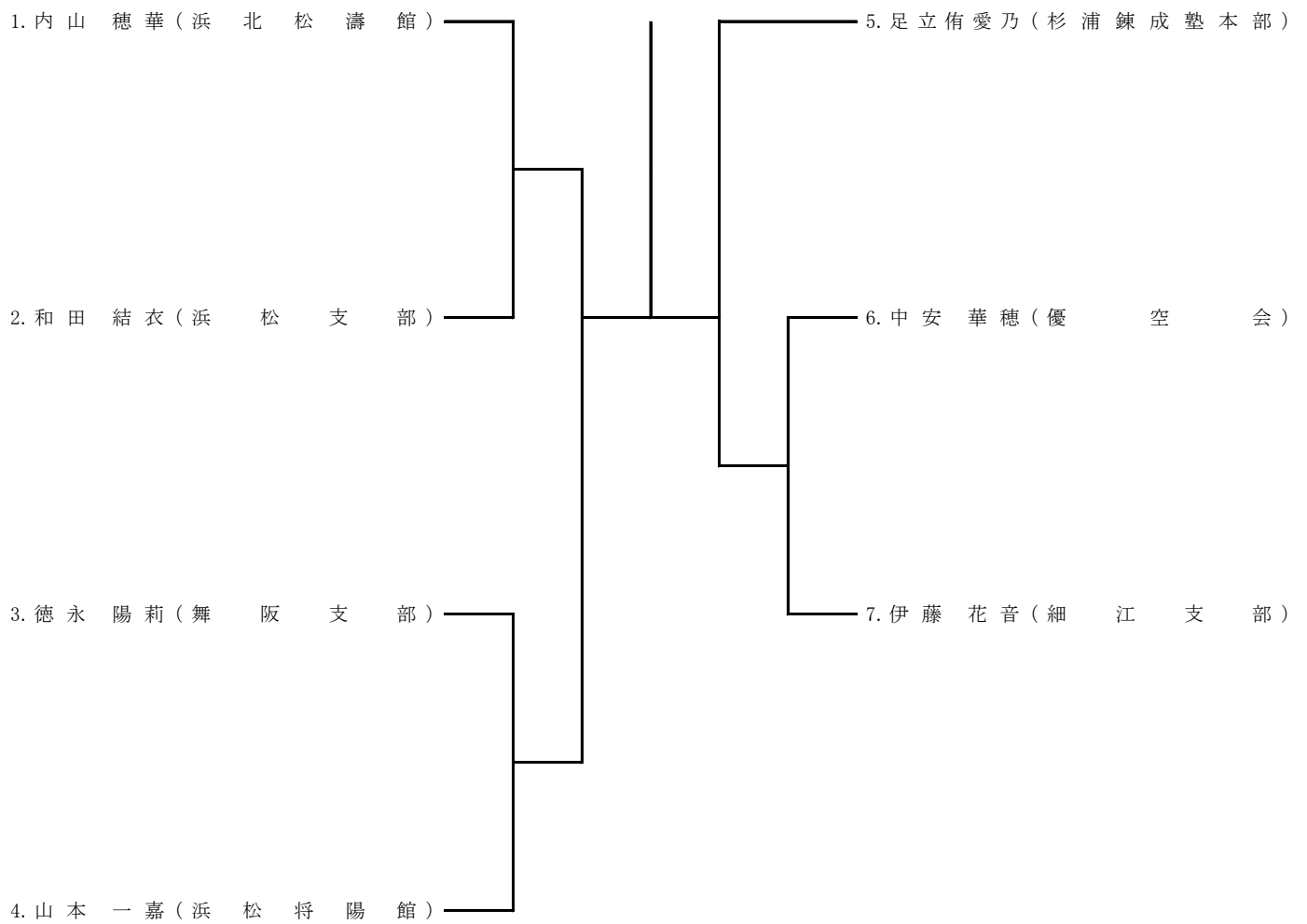

形 小学5年生 男子

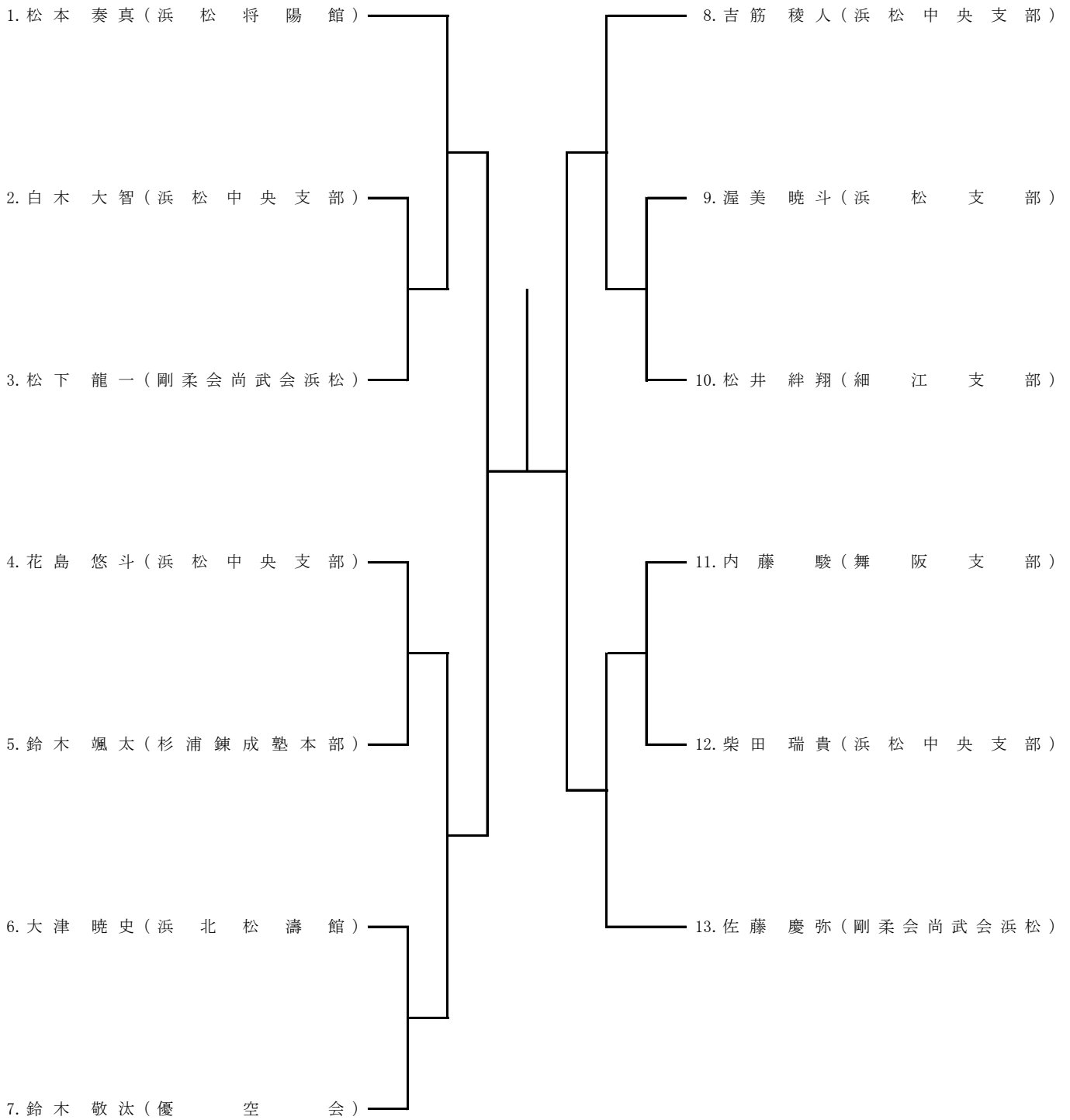

形 小学5年生 女子

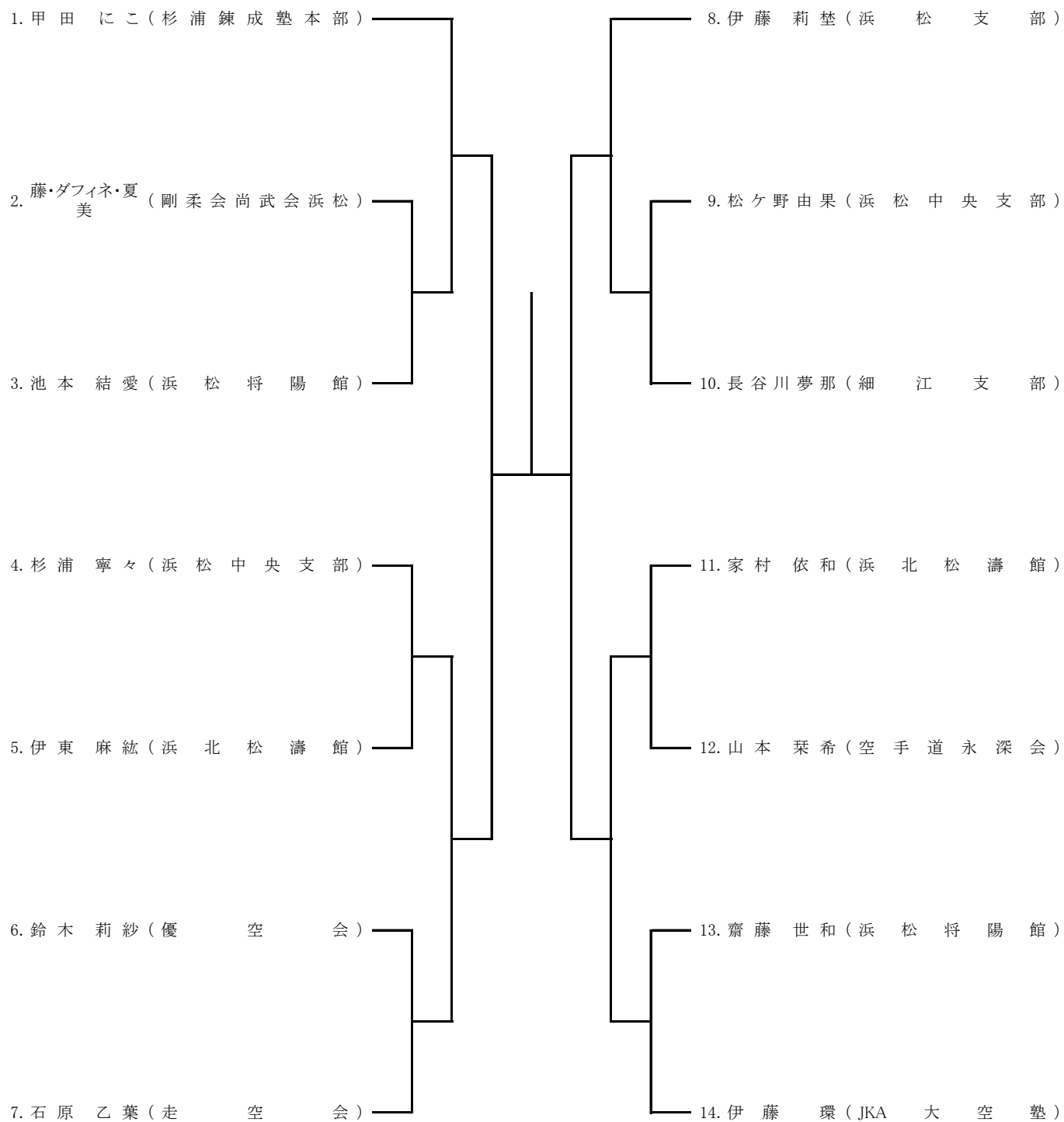

形 小学6年生 男子

(A)

(B)

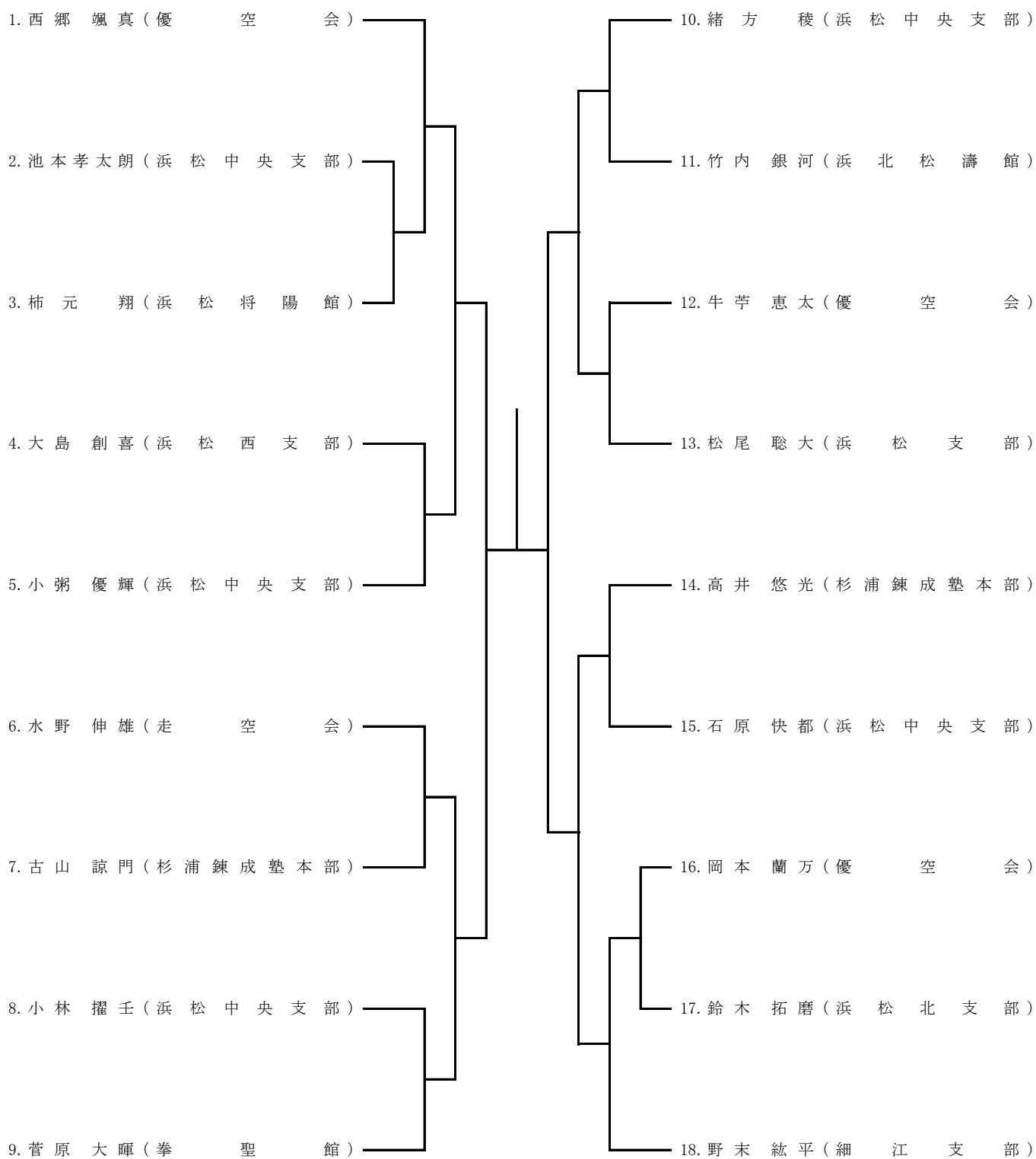

形 小学6年生 女子

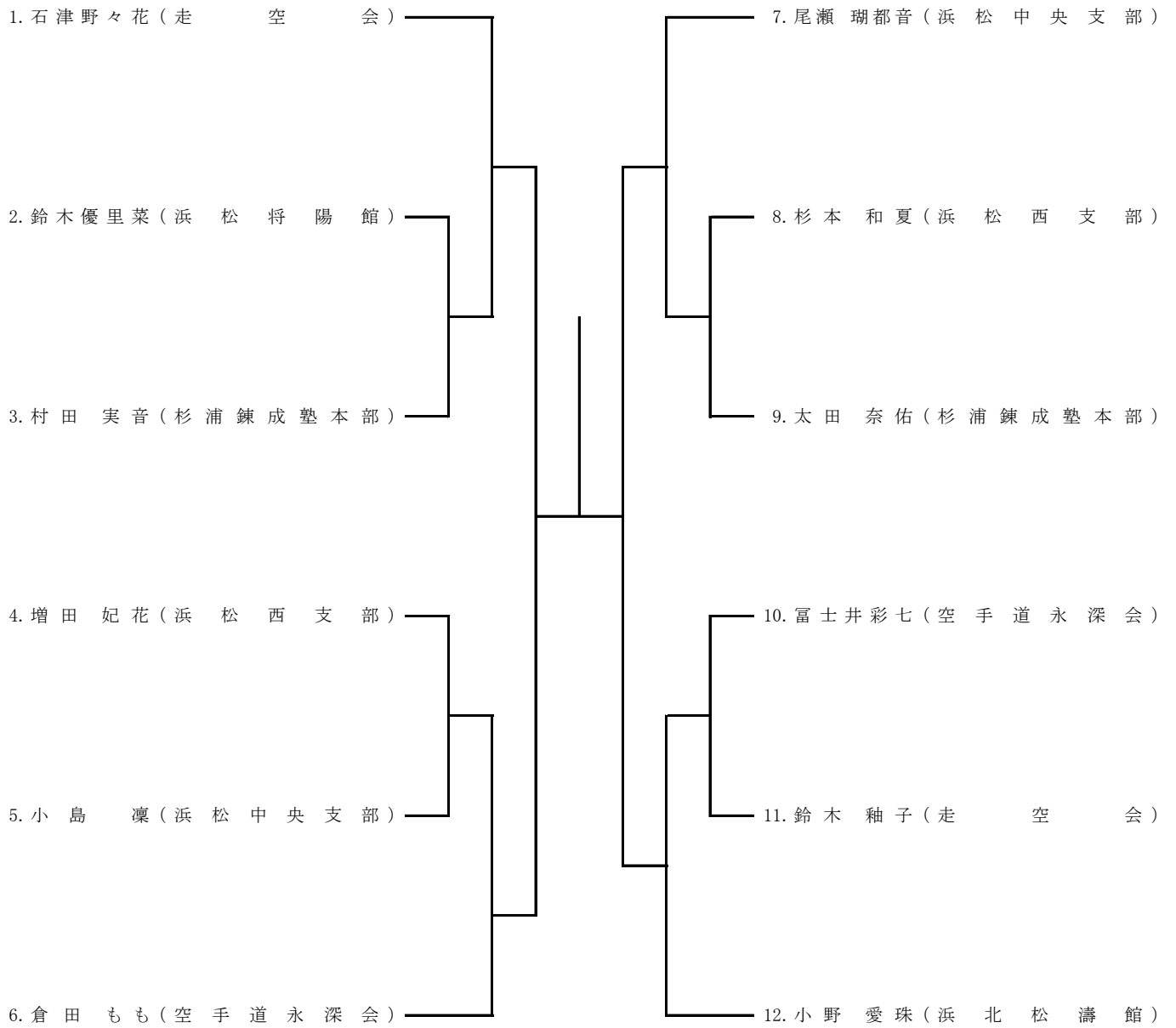

形 中学1年生 男子

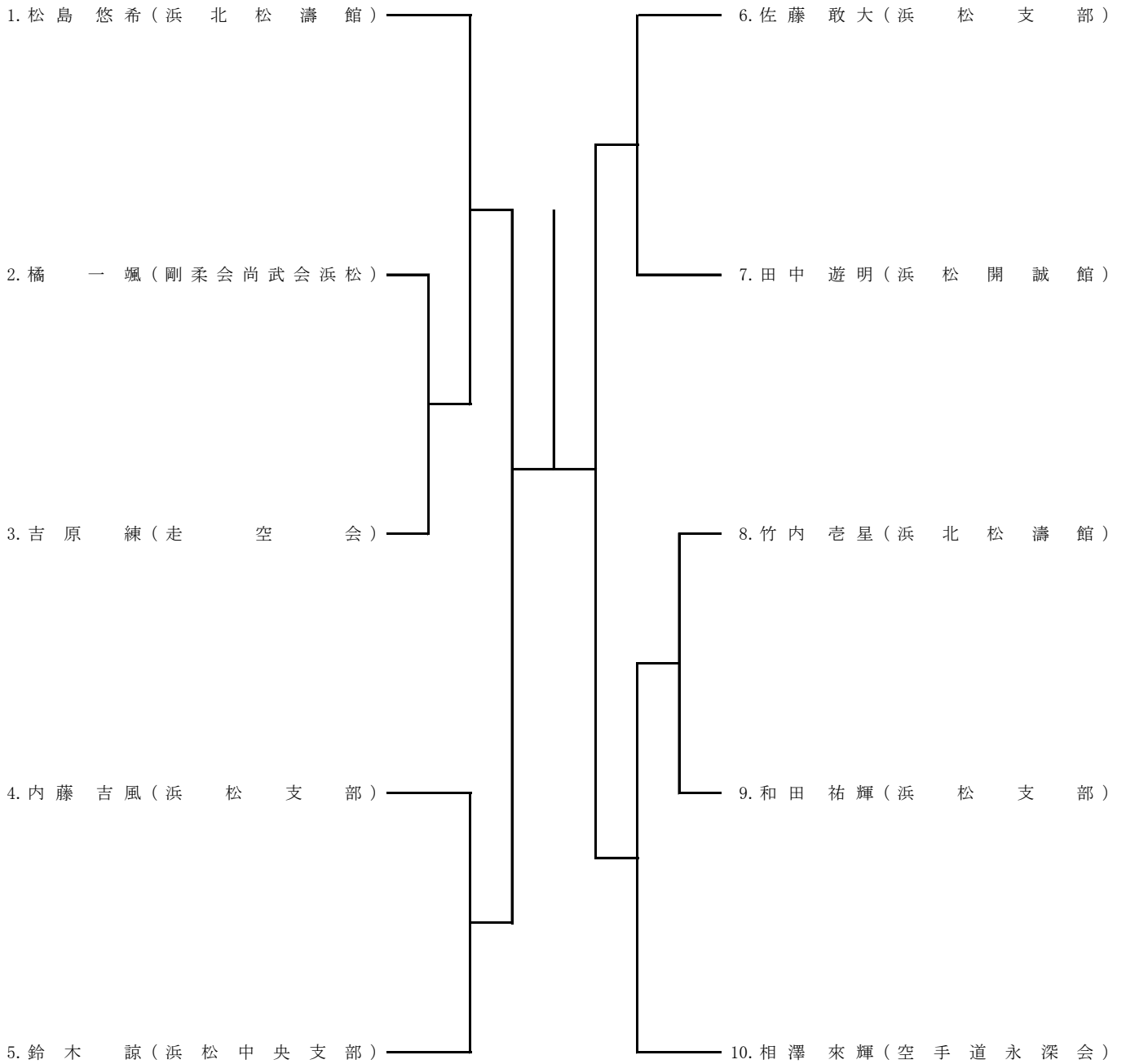

形 中学2年生 男子

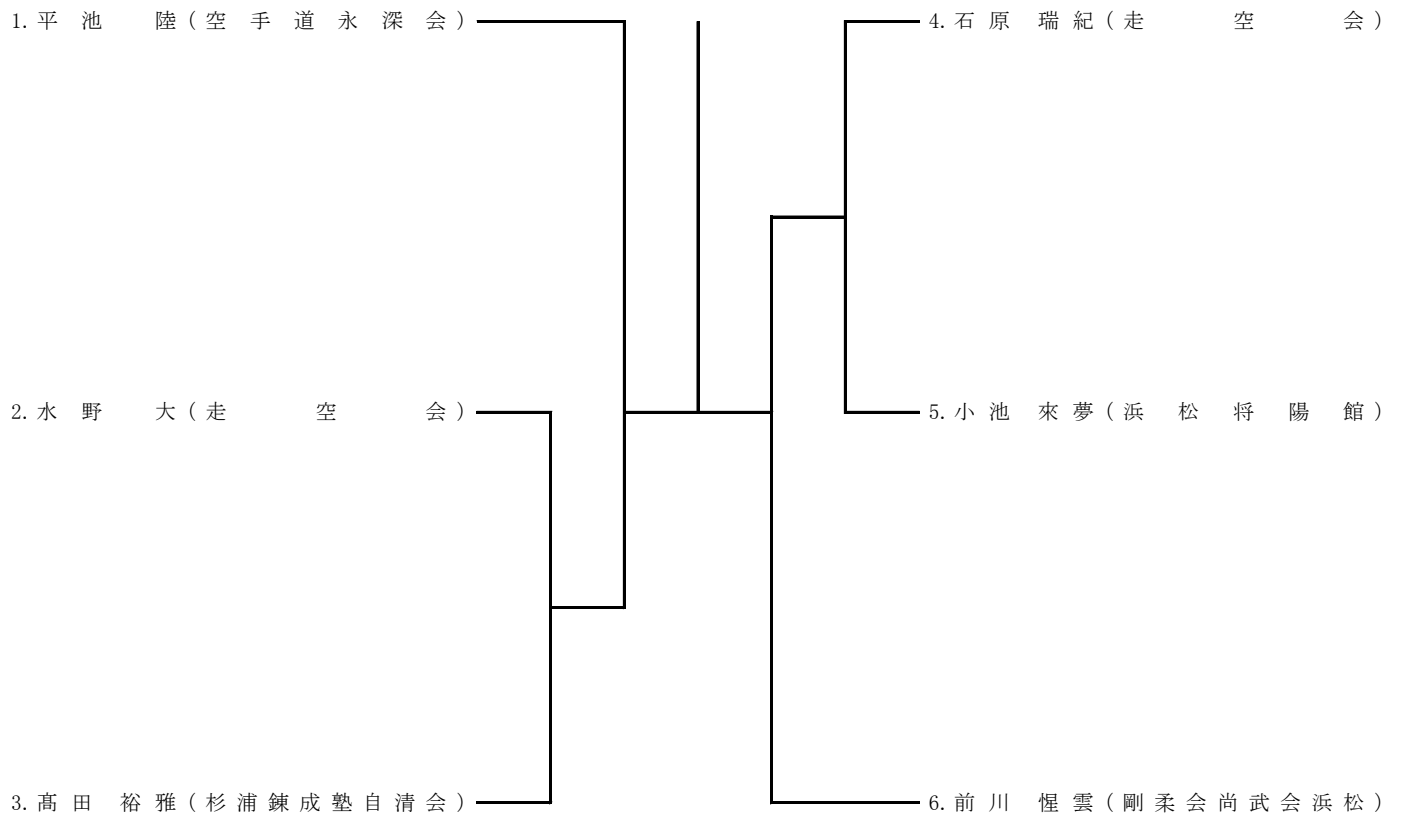

形 中学3年 男子

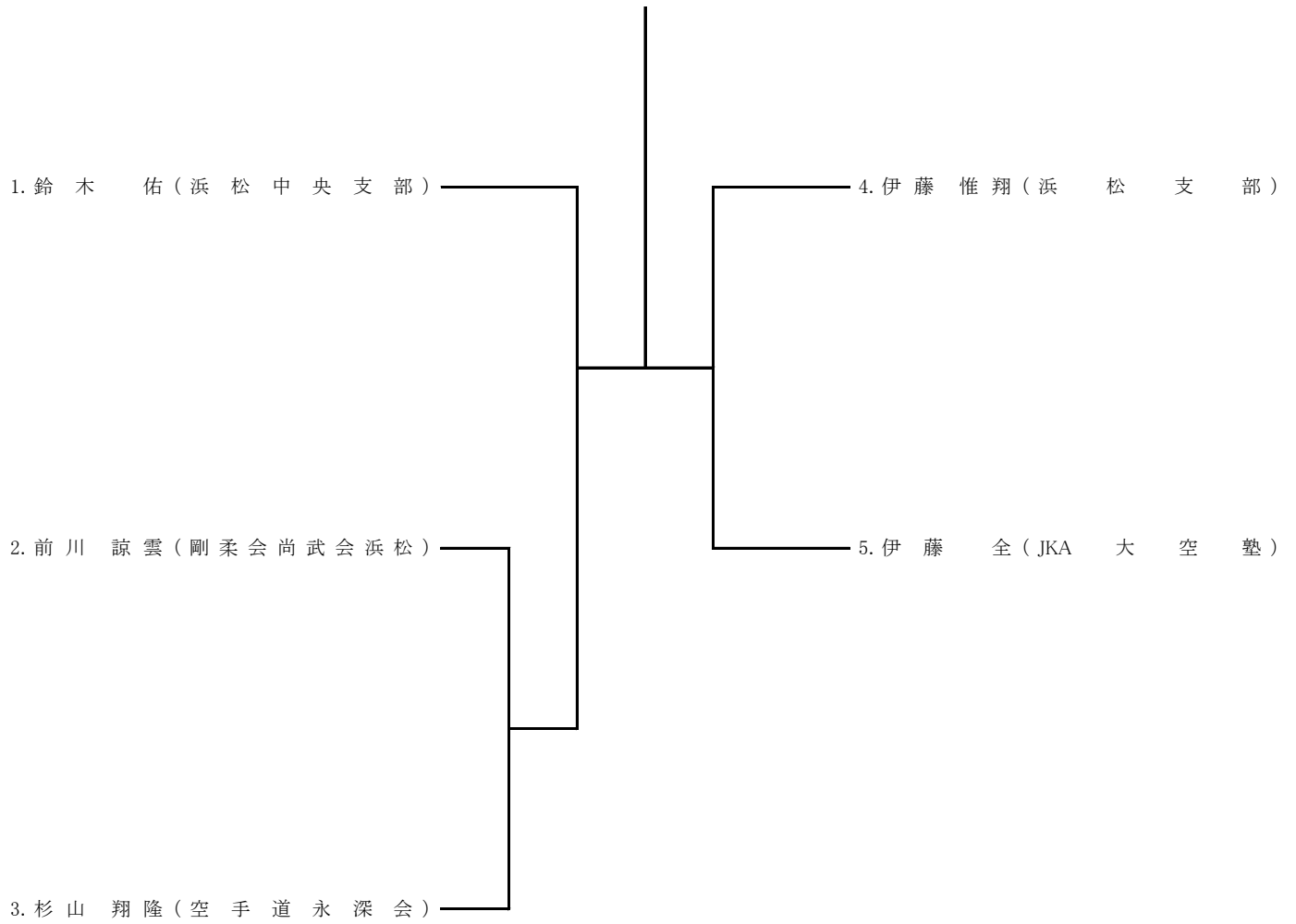

形 中学生 女子

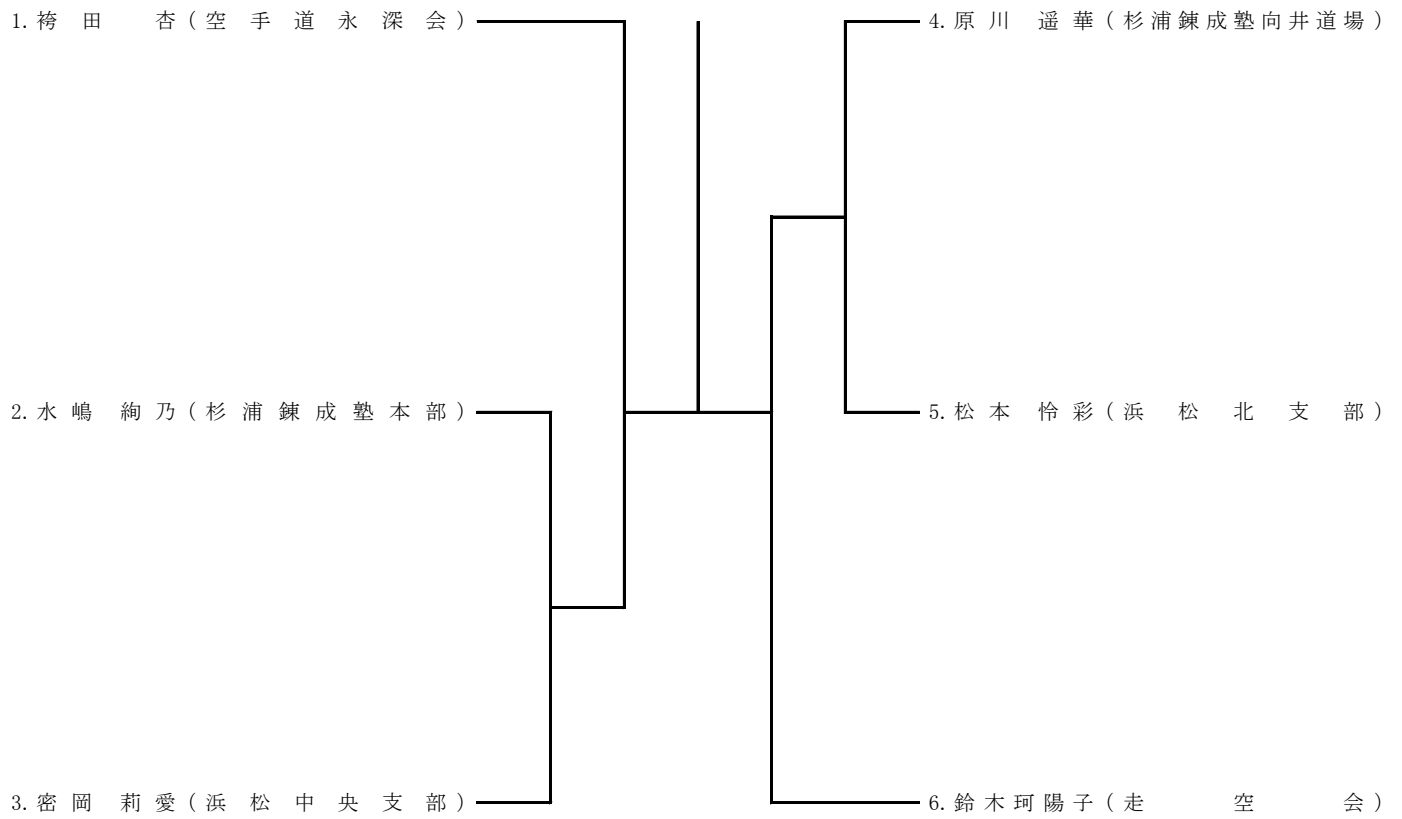

形 高校生 男子

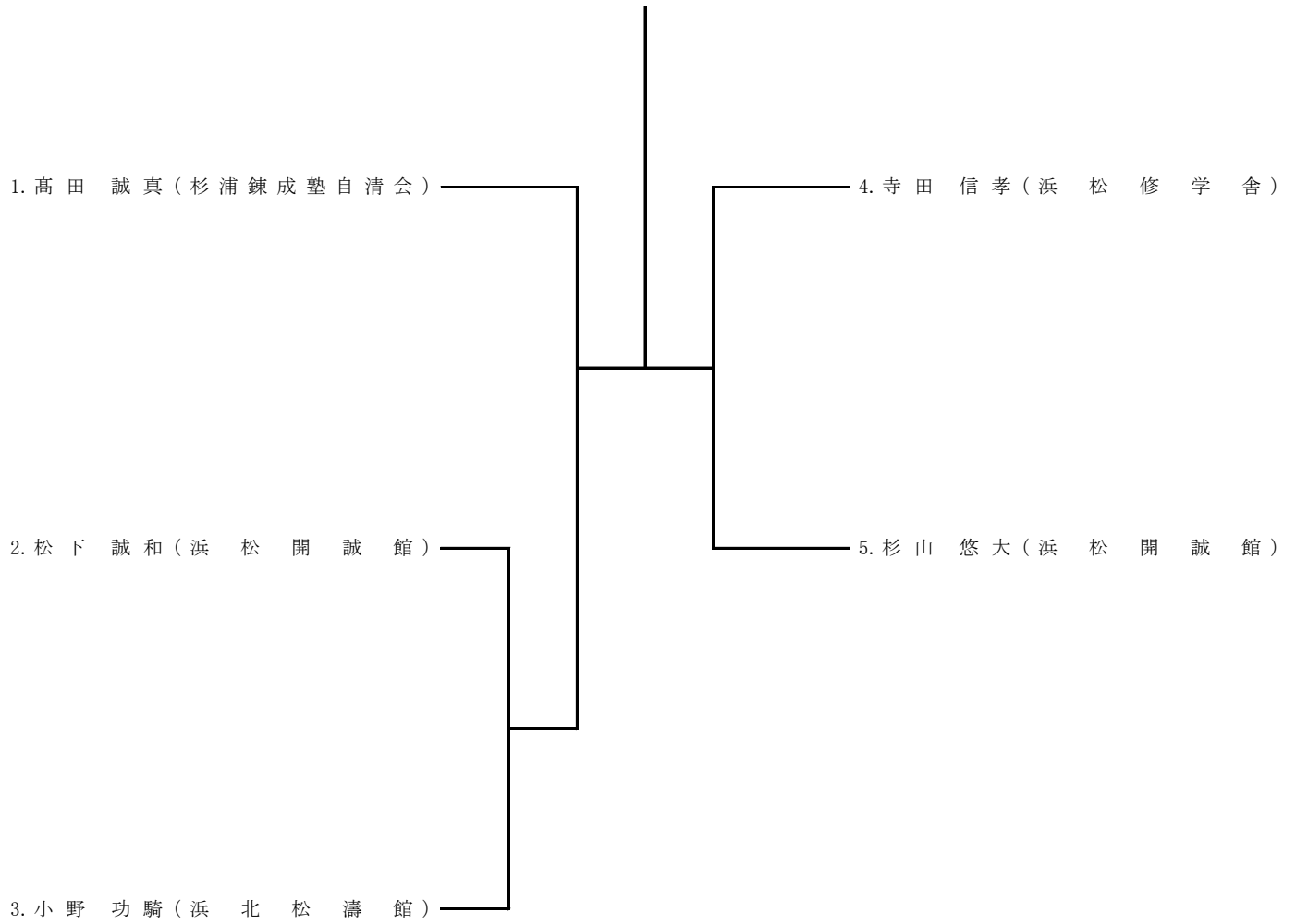

形 高校生 女子

1. 北村 碧衣 (浜松 中央 支部)

2. 内山 紗綺 (浜松 開誠 館)

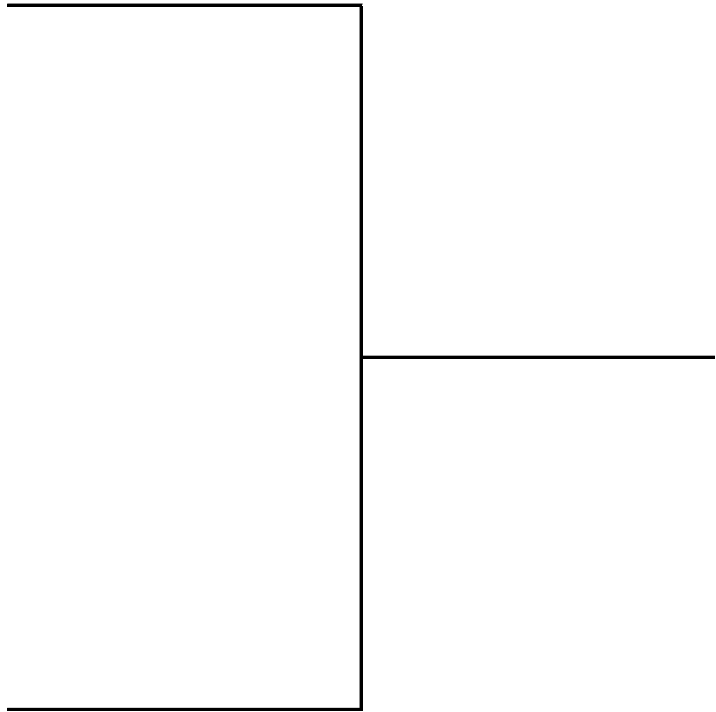

形 一 般 男 子

(A)

(B)

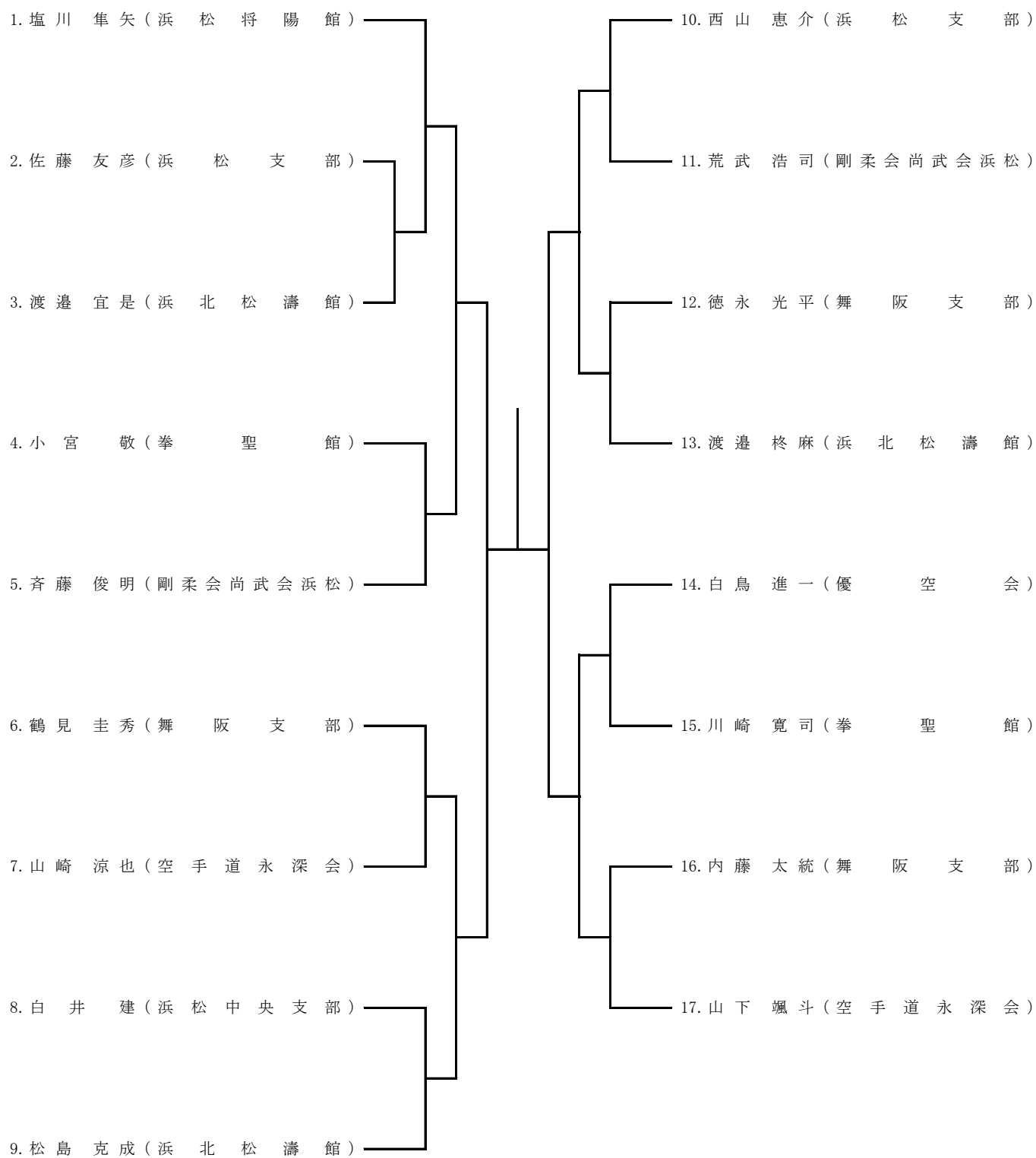

形 一 般 女 子

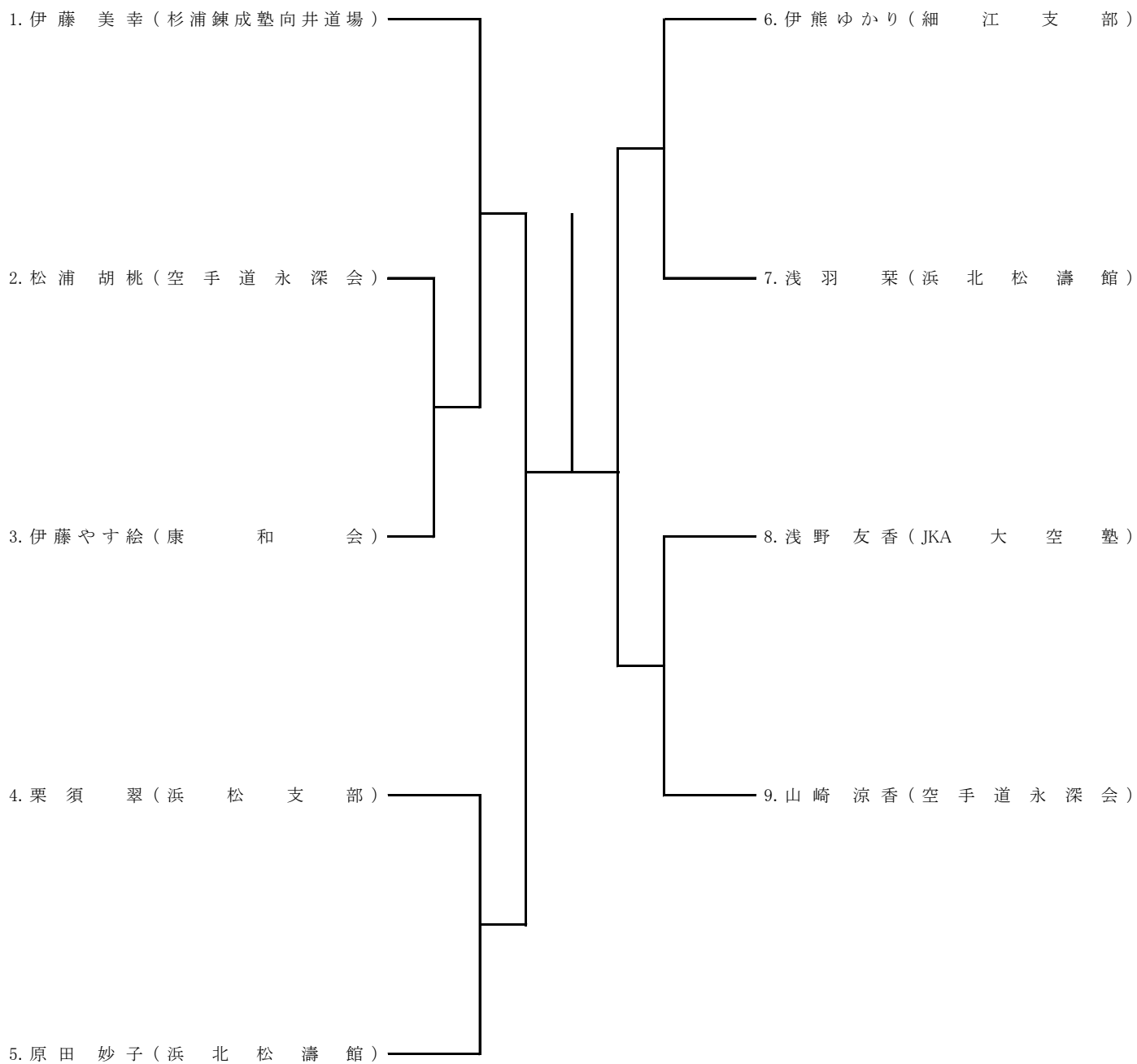

組手 幼児～小学1年生 男子

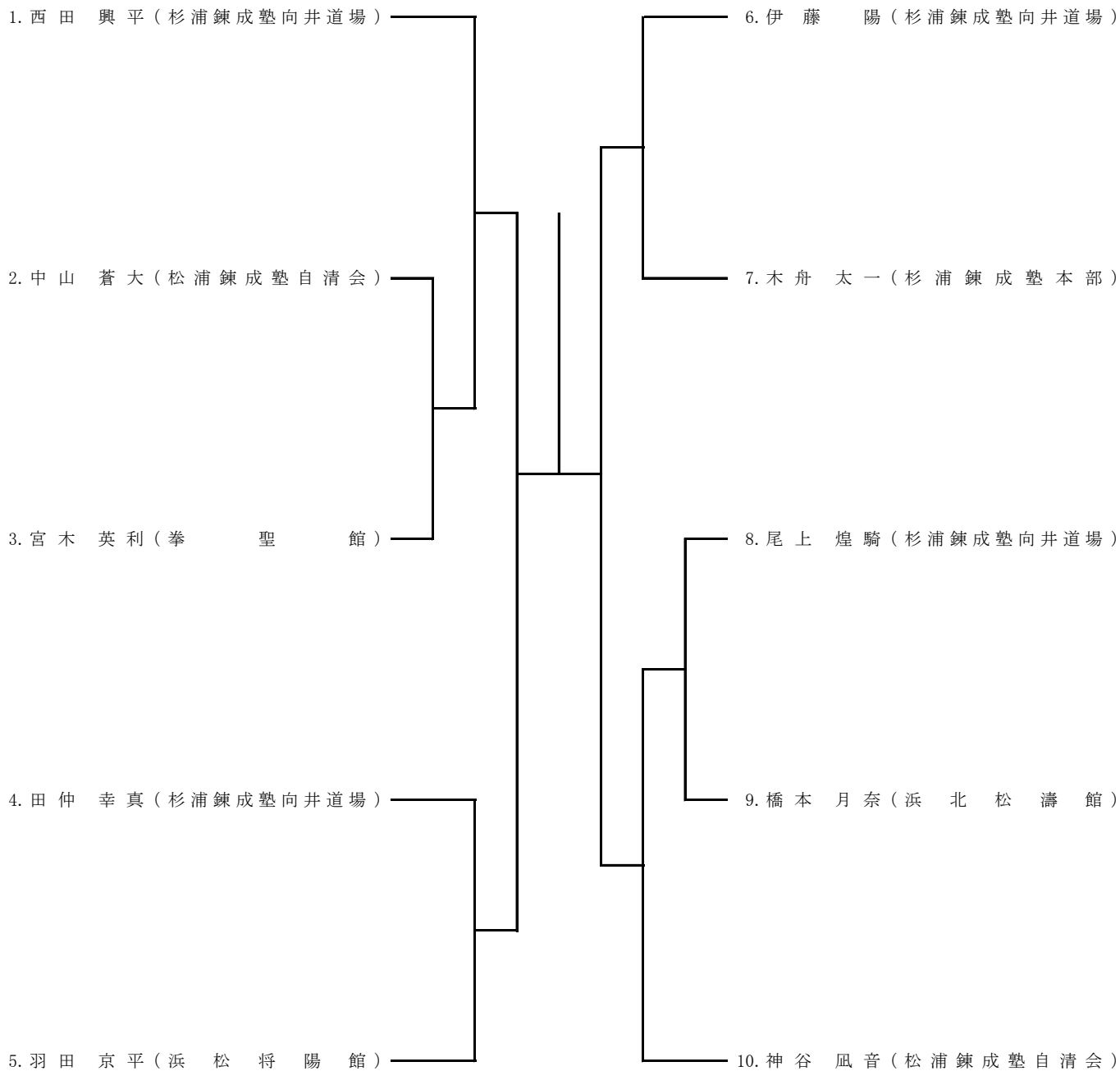

組手 幼児～小学1年生 女子

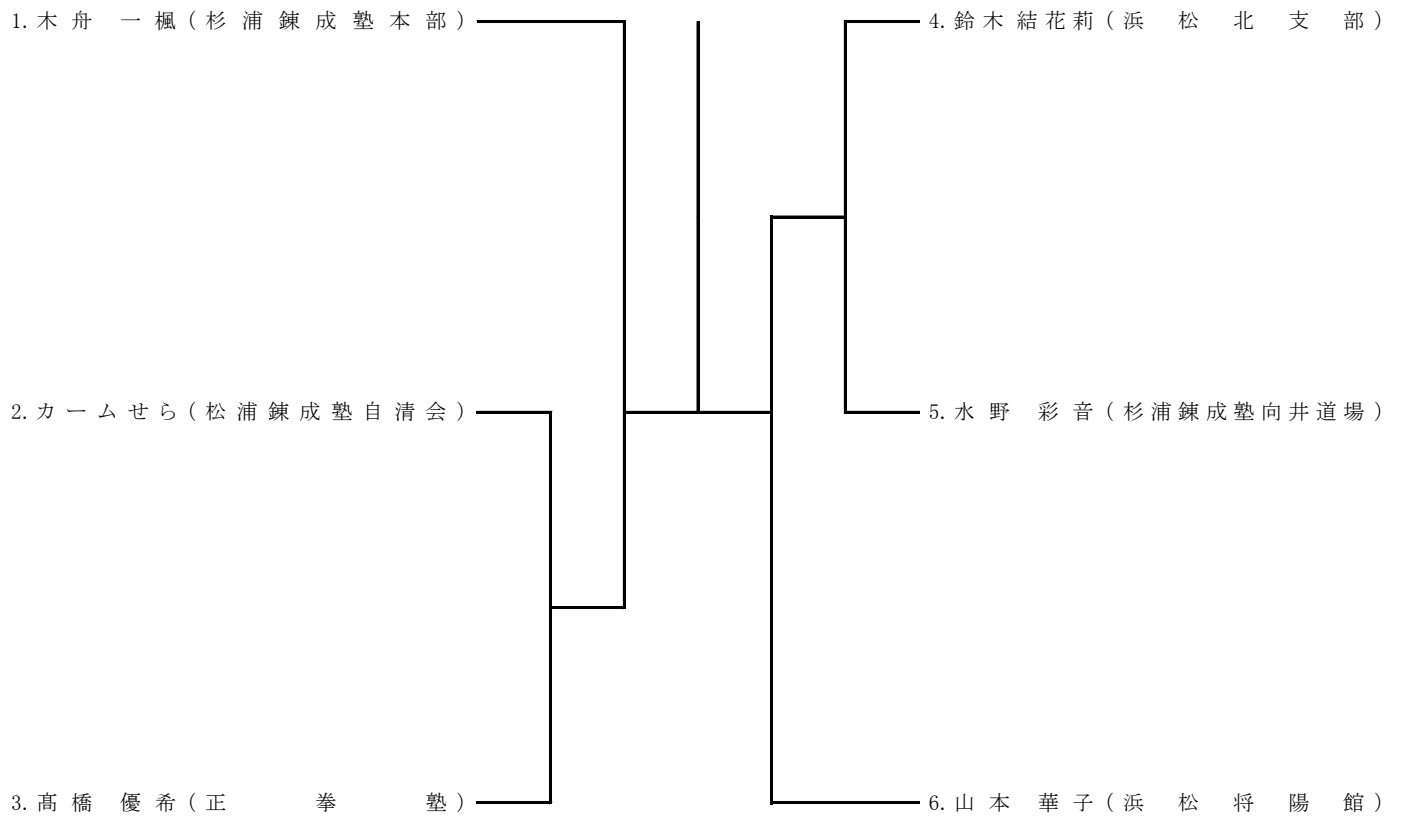

組手 小学2年生 男子

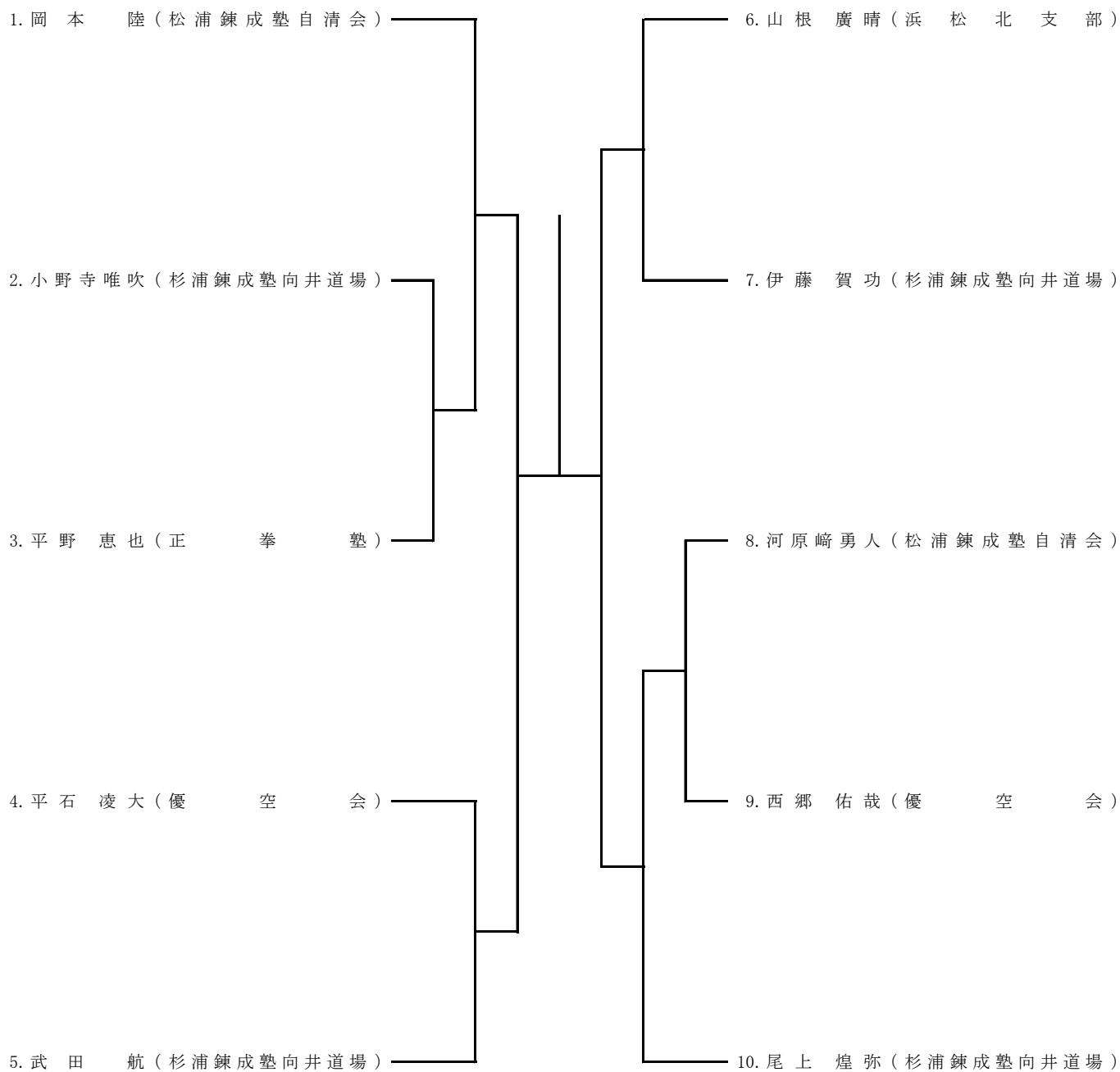

組手 小学2年生 女子

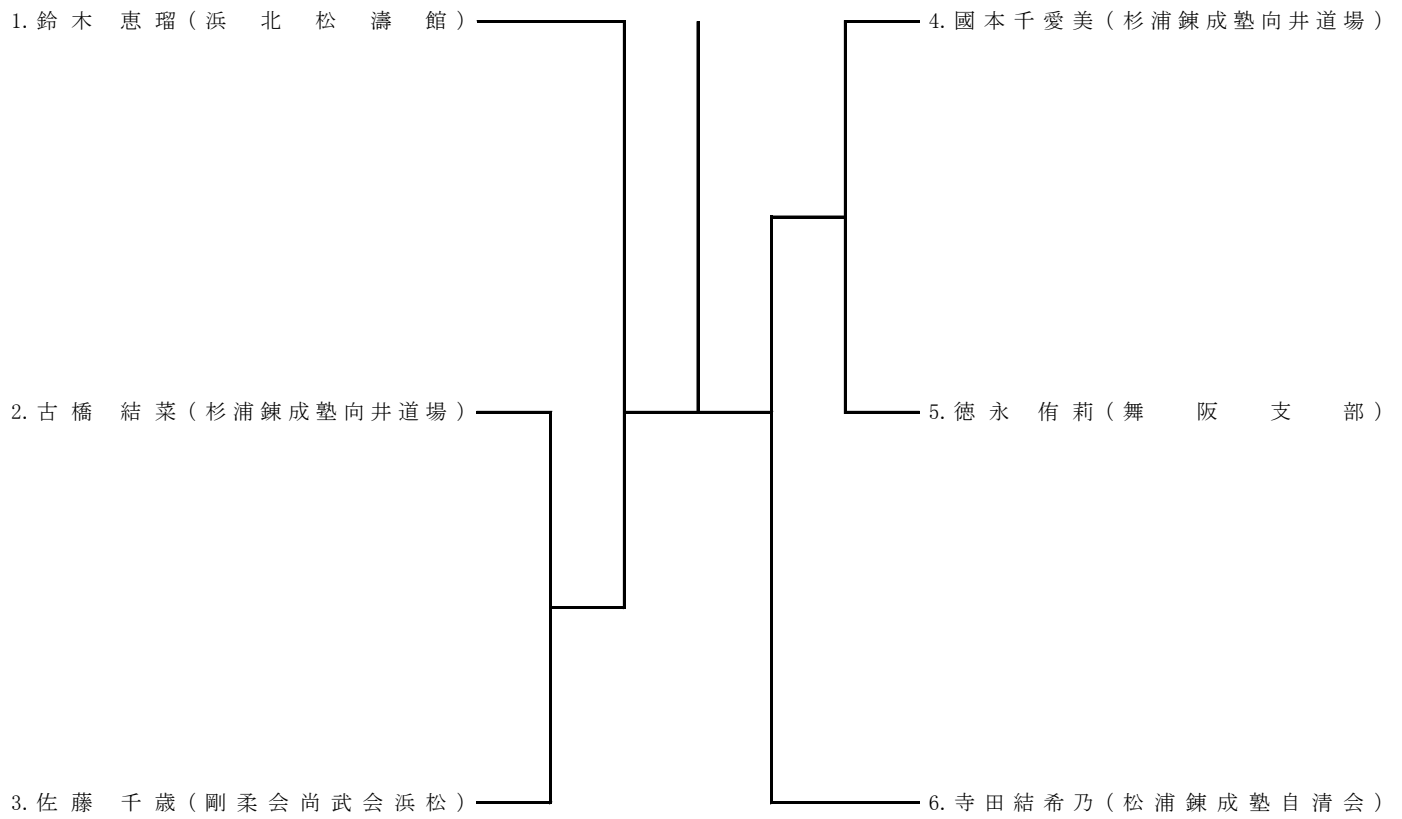

組手 小学3年生 男子

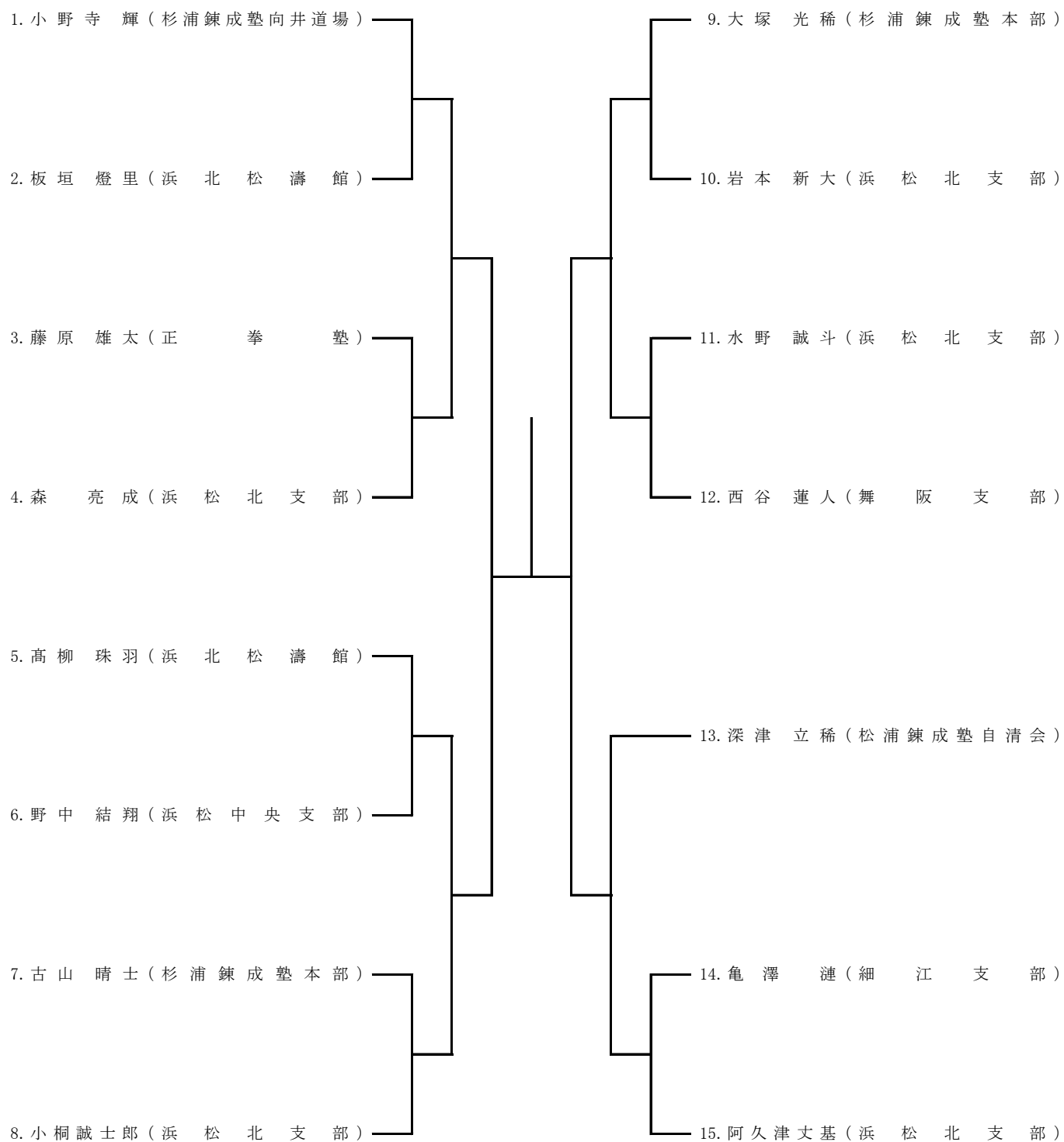

組手 小学3年生 女子

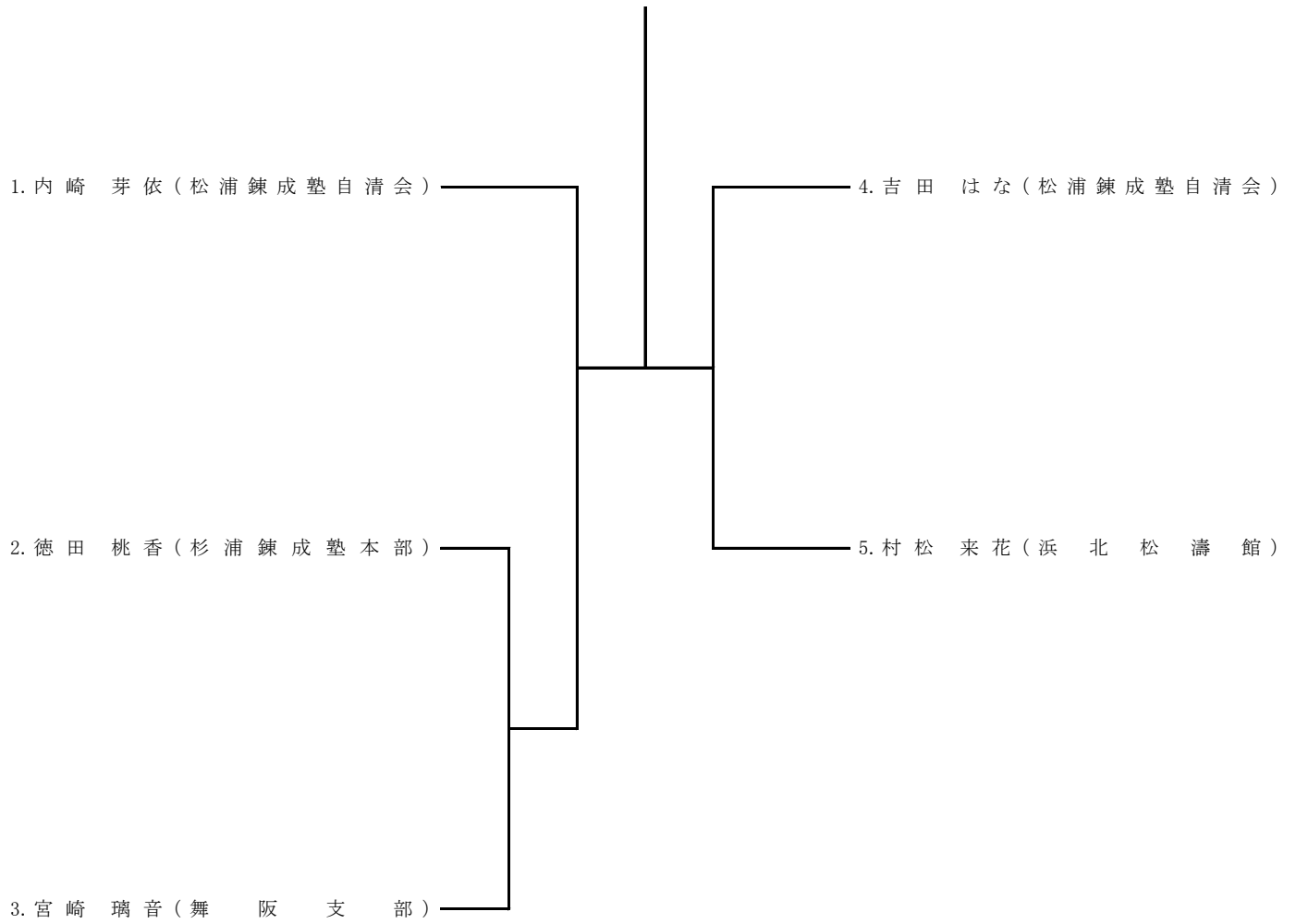

組手 小学4年生 男子

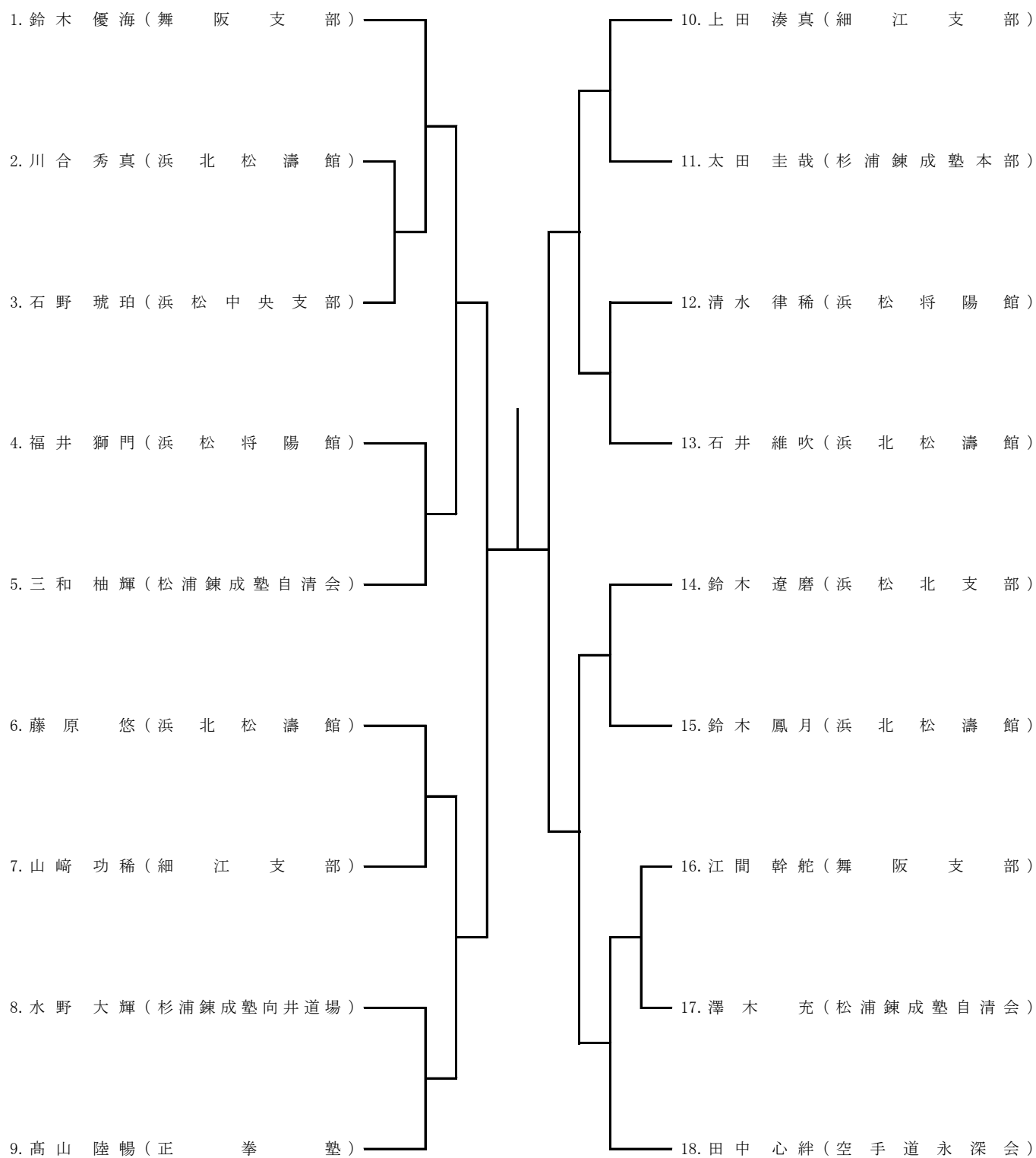

組手 小学4年生 女子

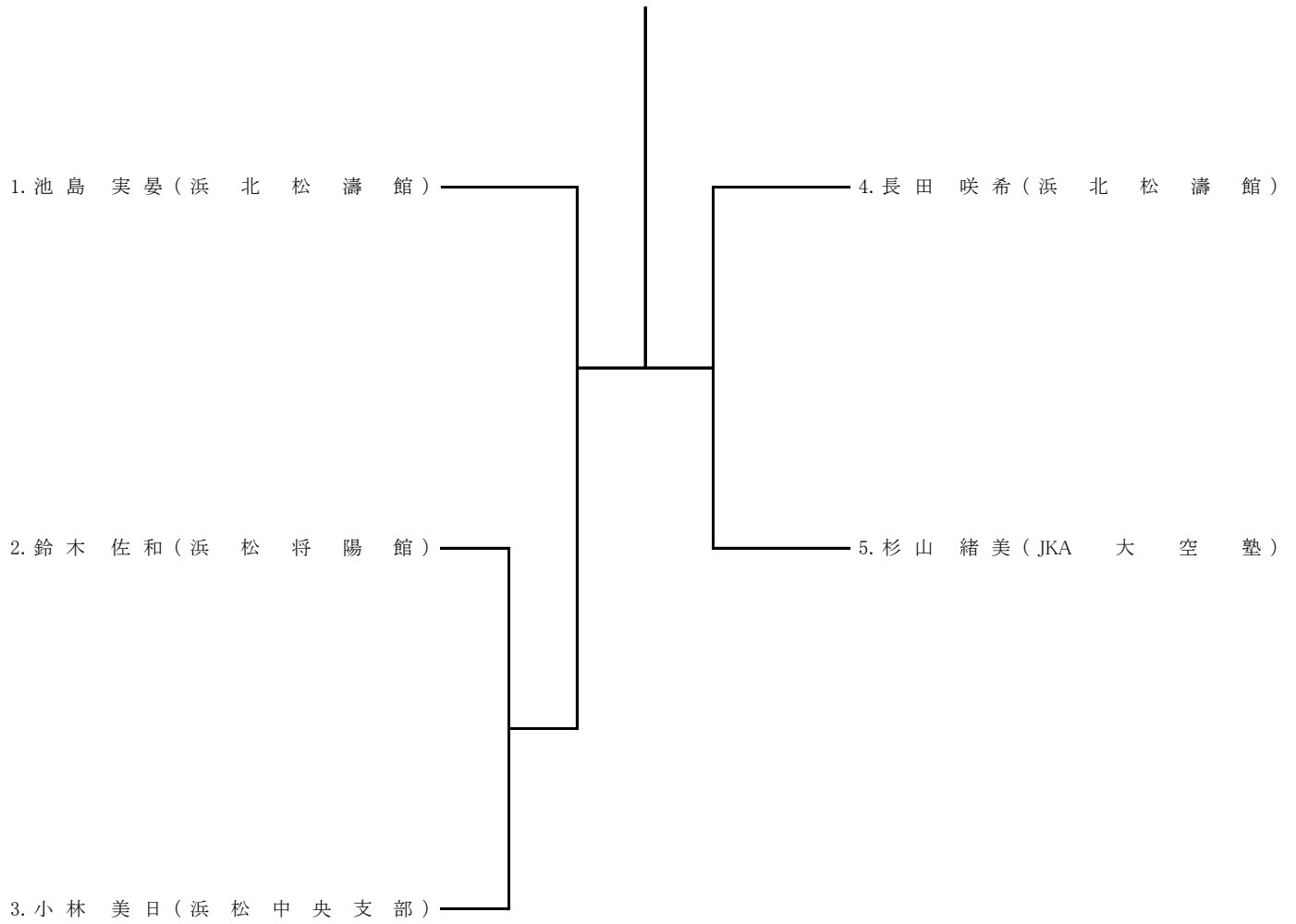

組手 小学5年生 男子

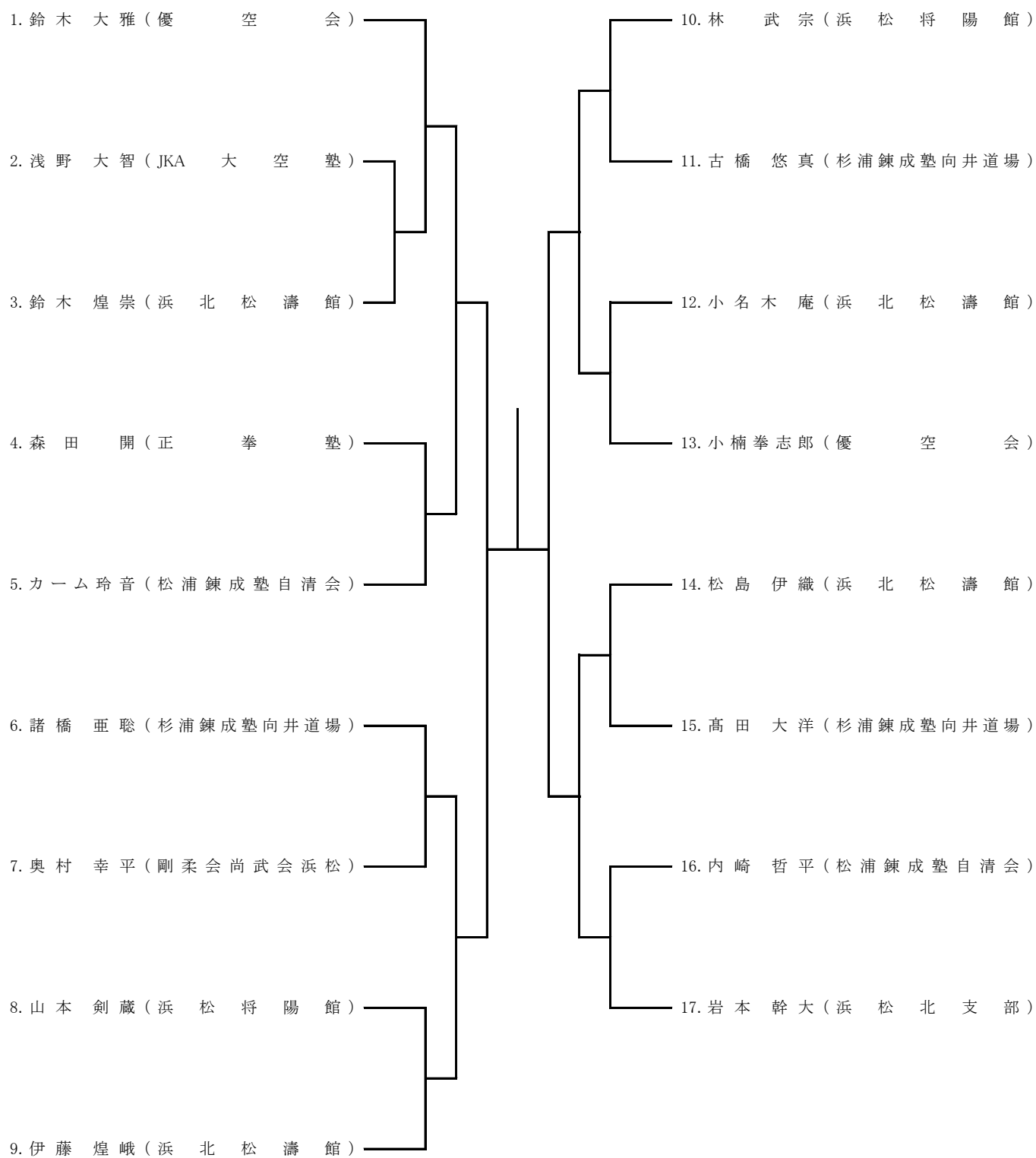

組手 小学5年生 女子

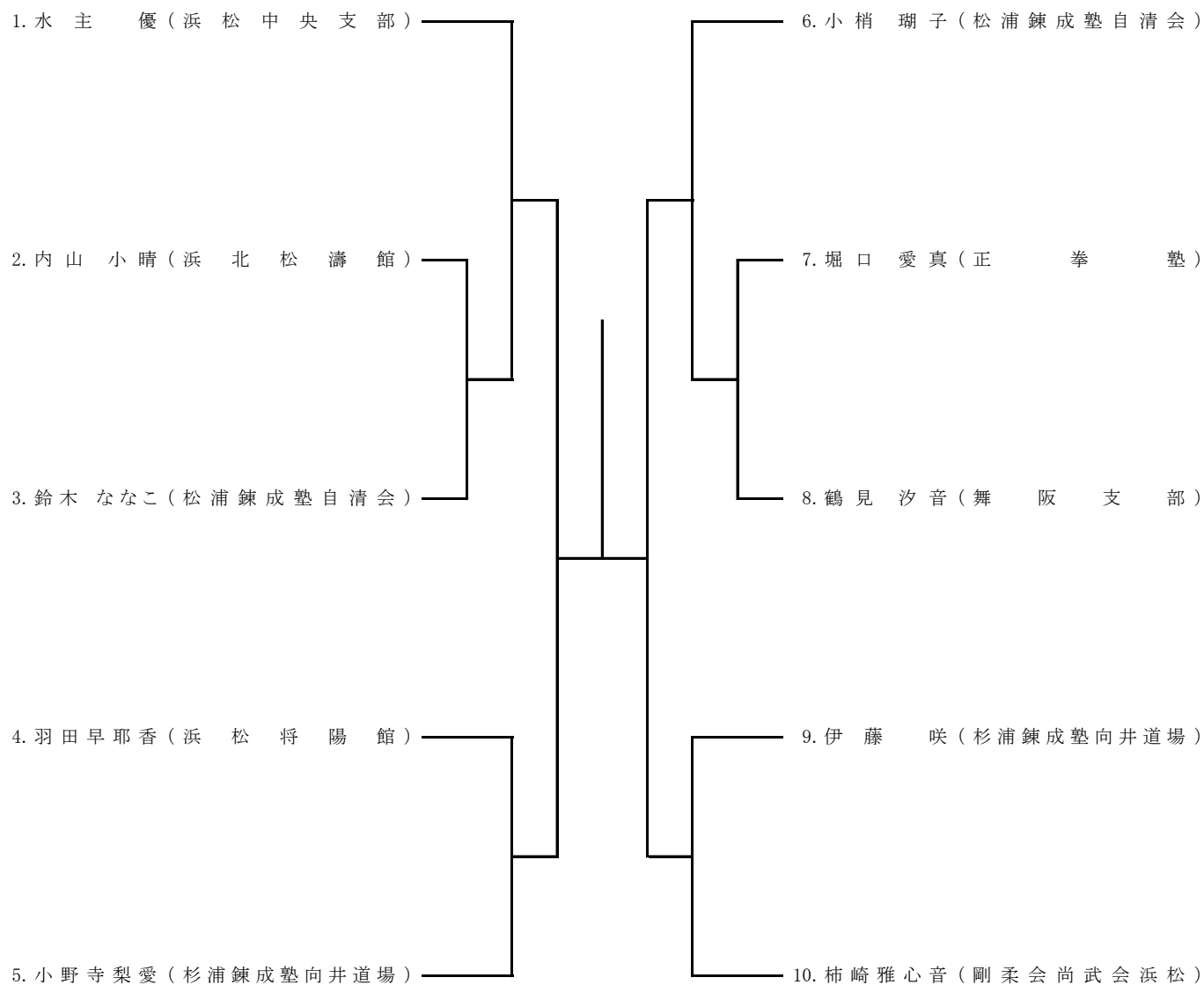

組手 小学6年生 男子

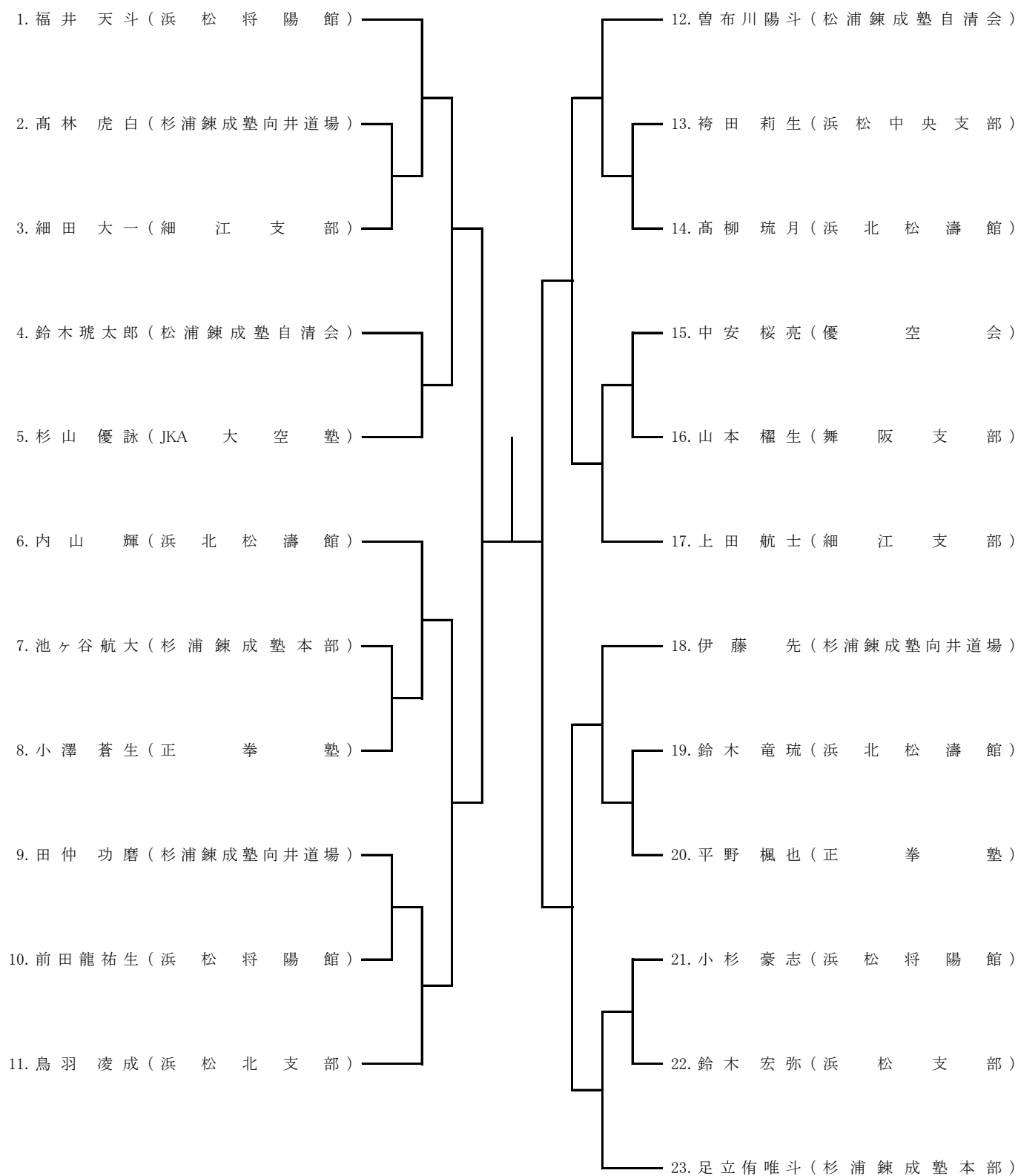

組手 小学6年生 女子

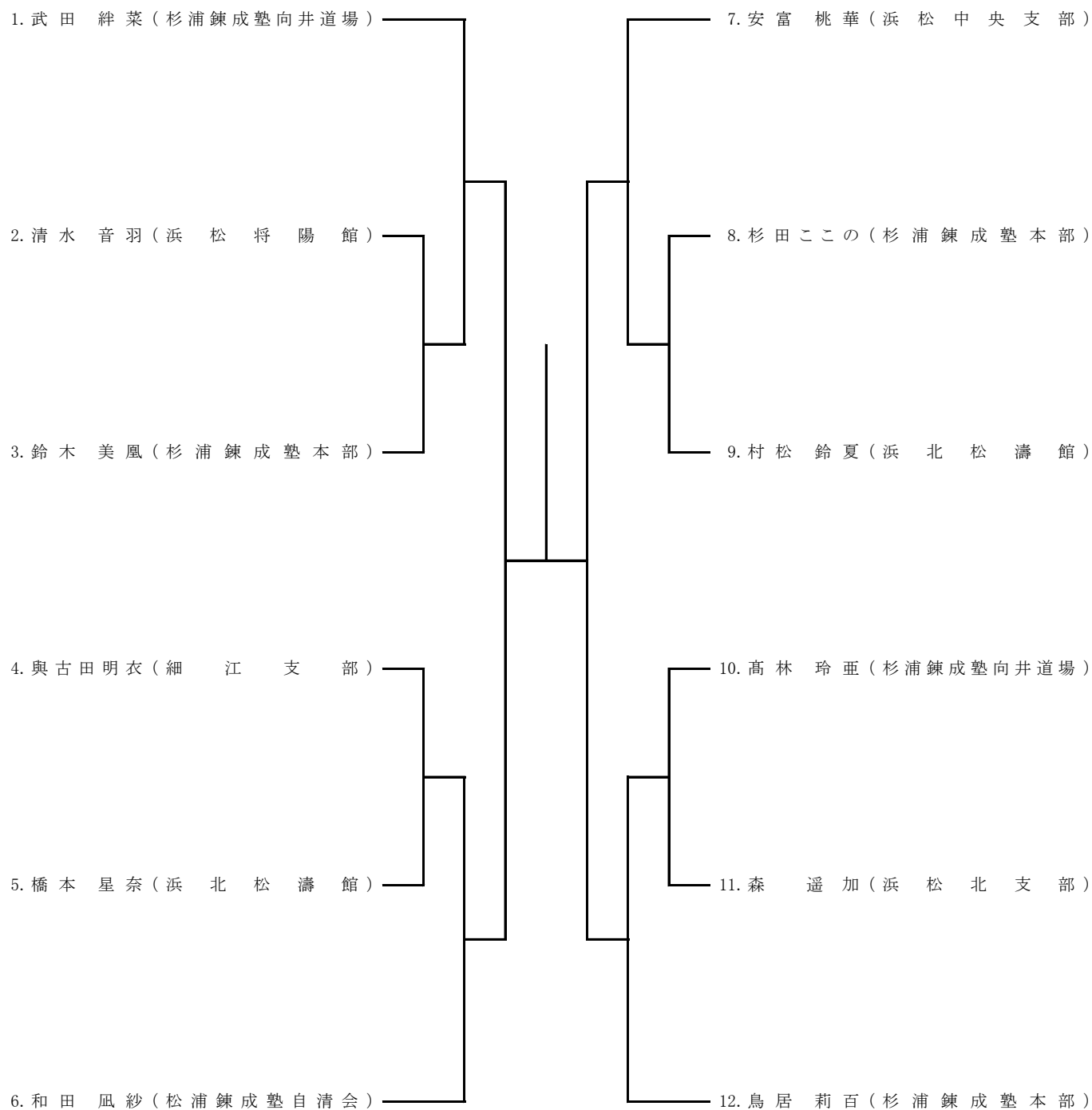

組手 中学1年生 男子

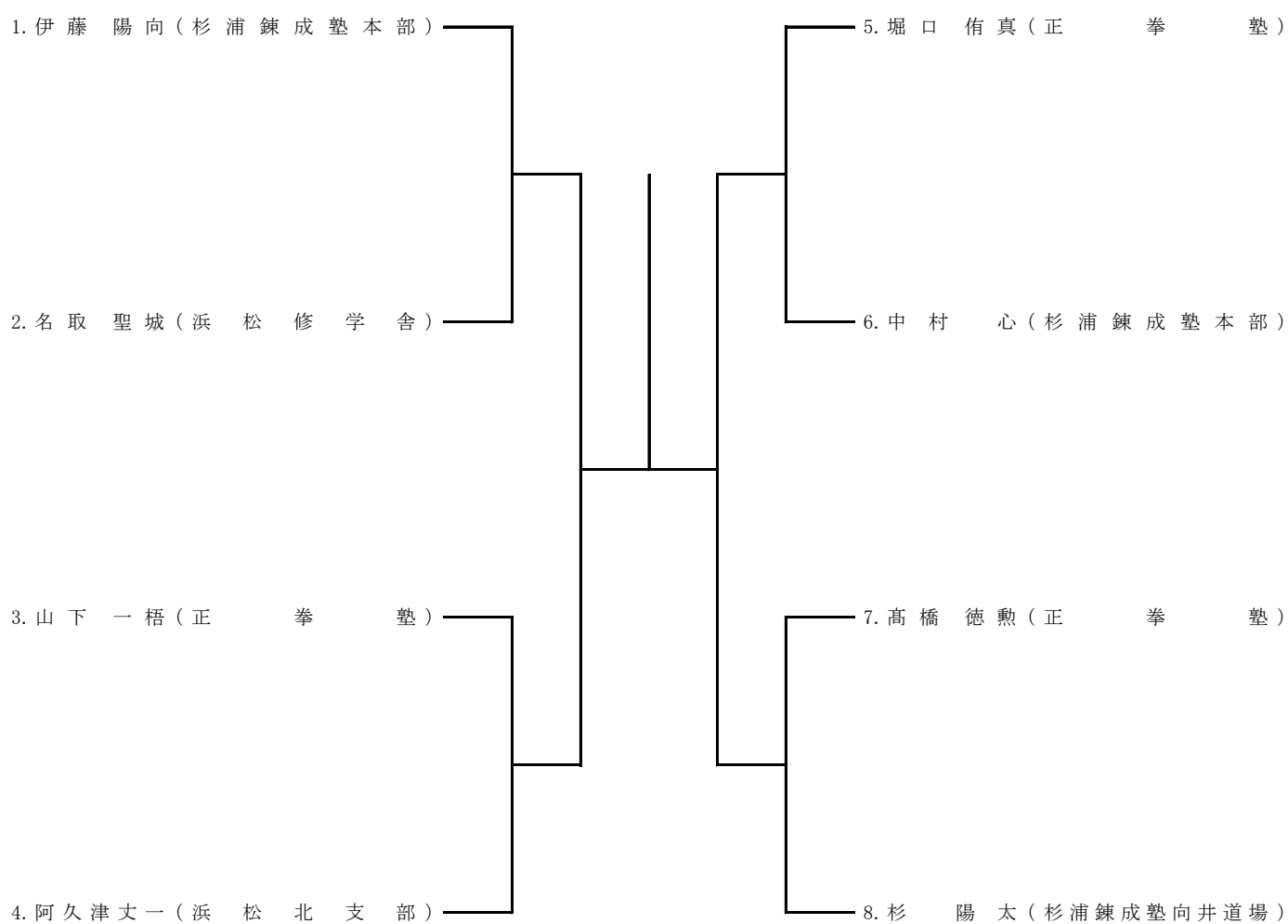

組手 中学2、3年生 男子

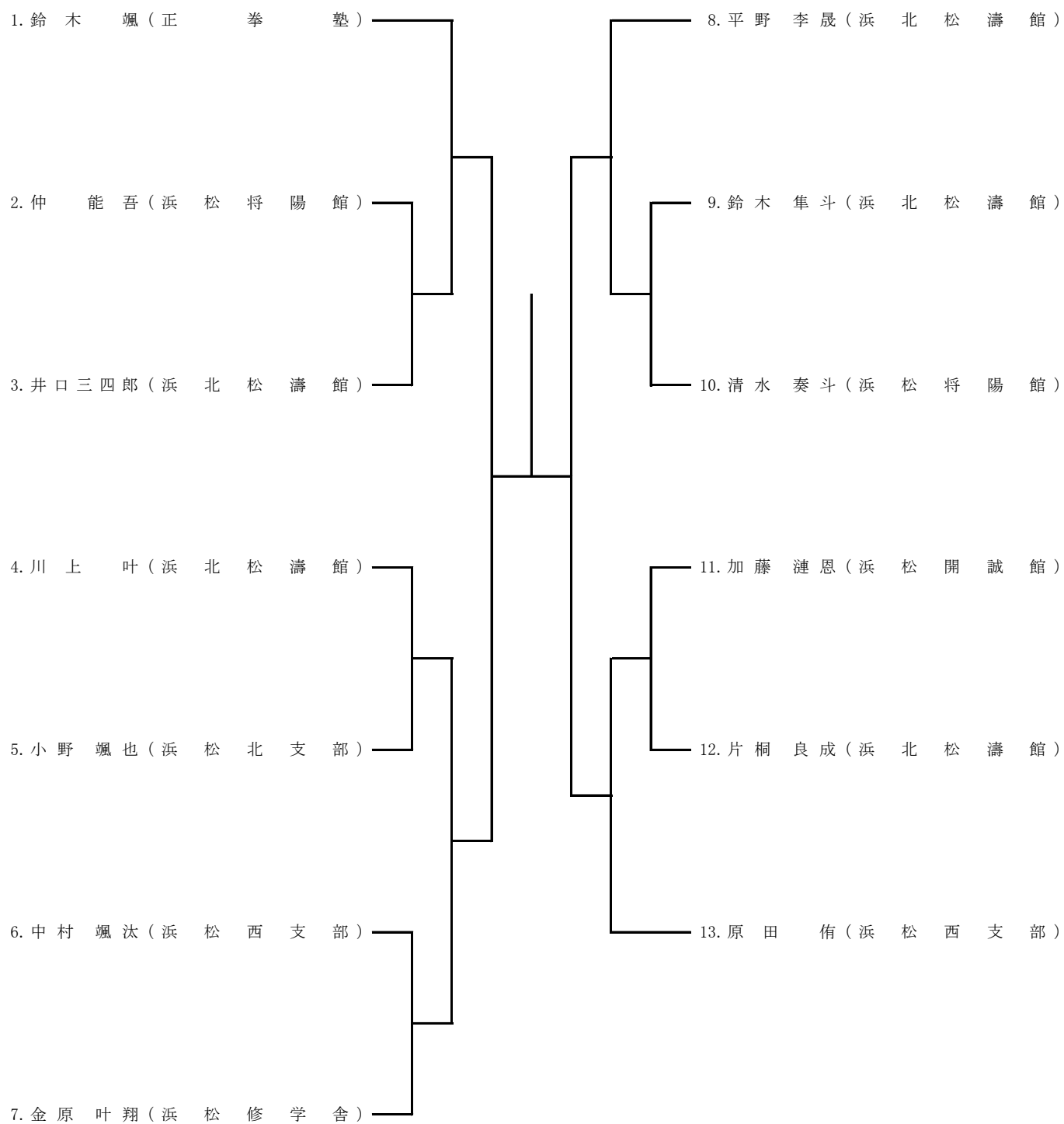

組手 中学生 女子

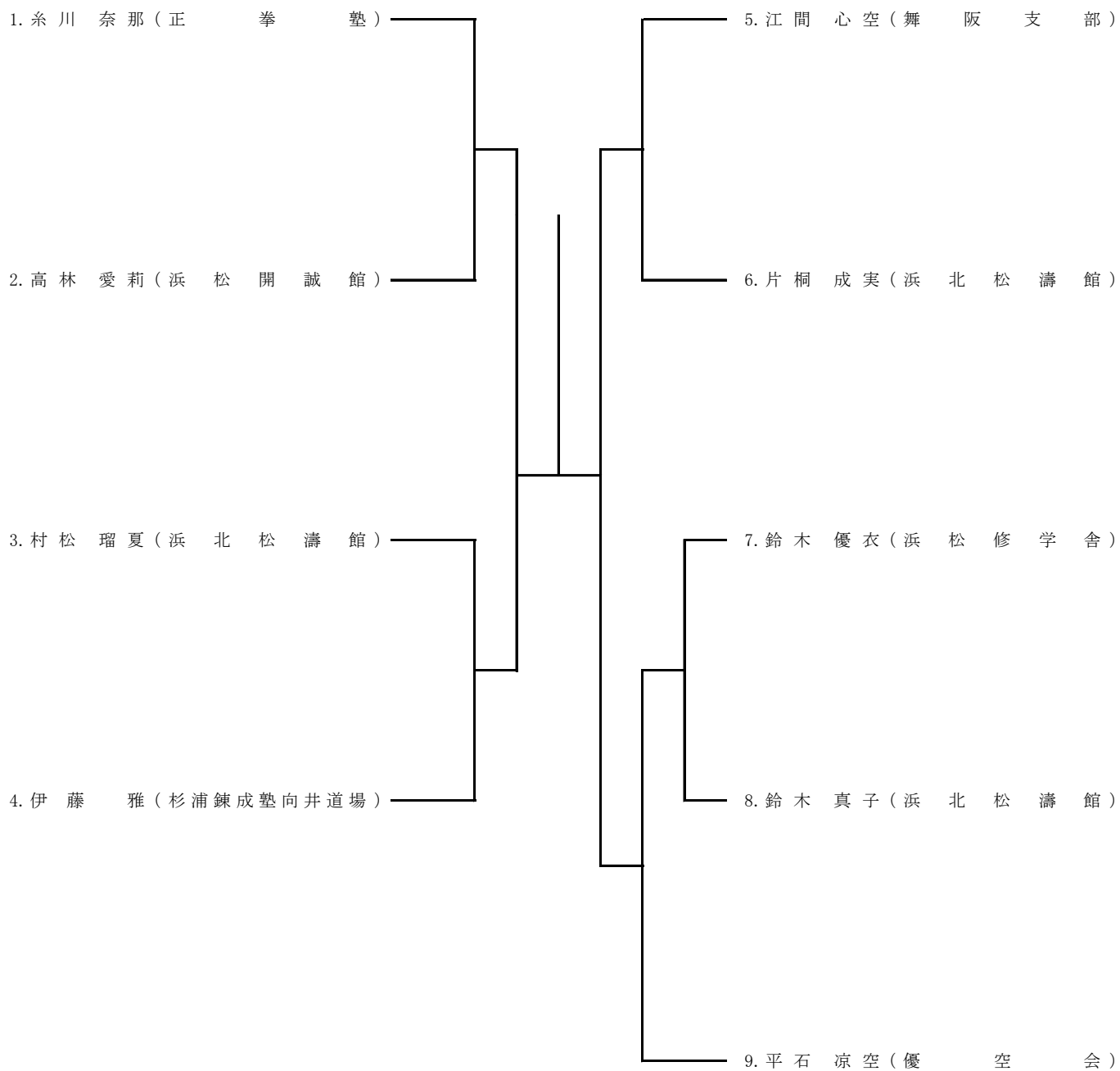

組手 高校生 男子

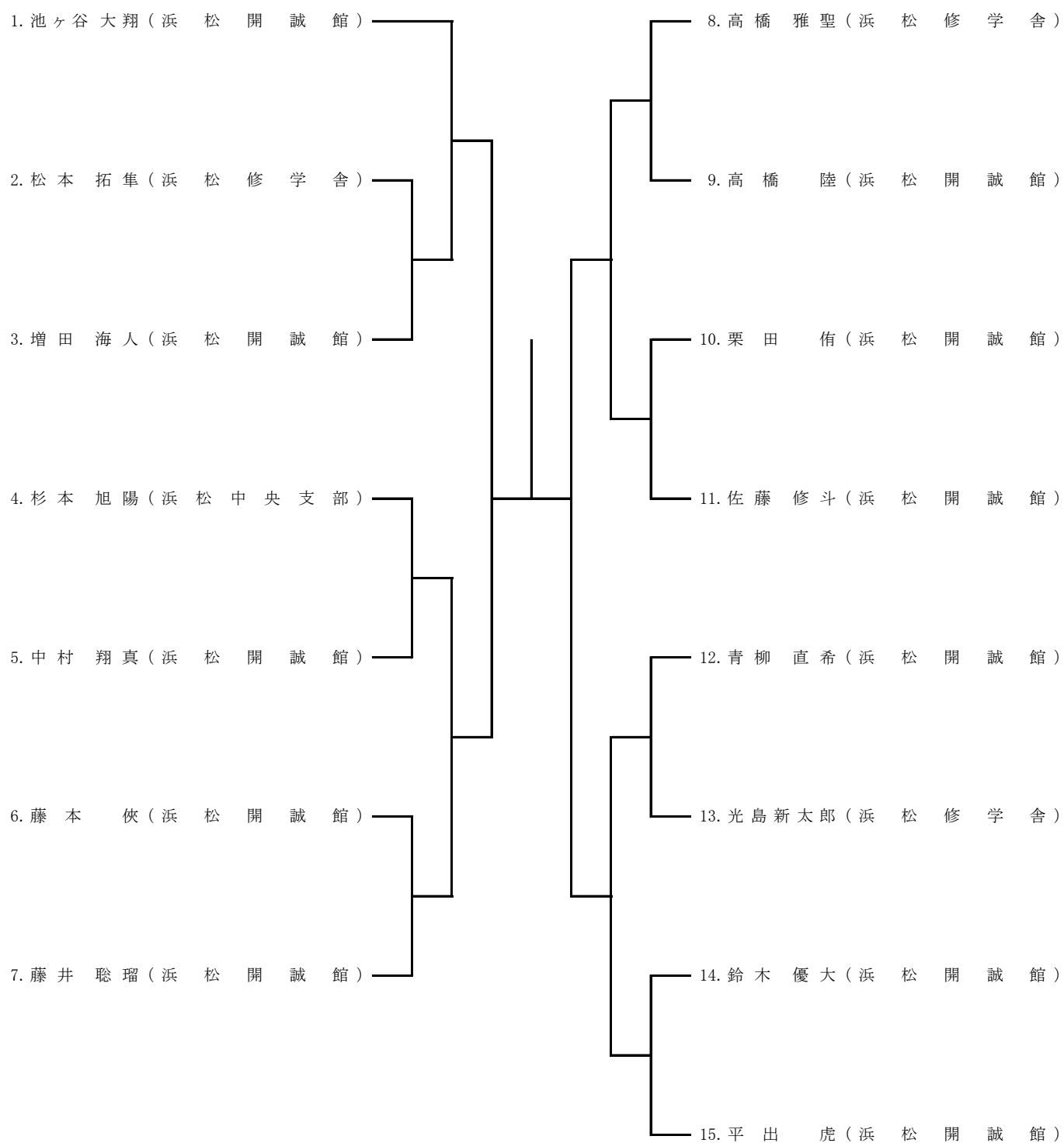

組手 高校生 女子

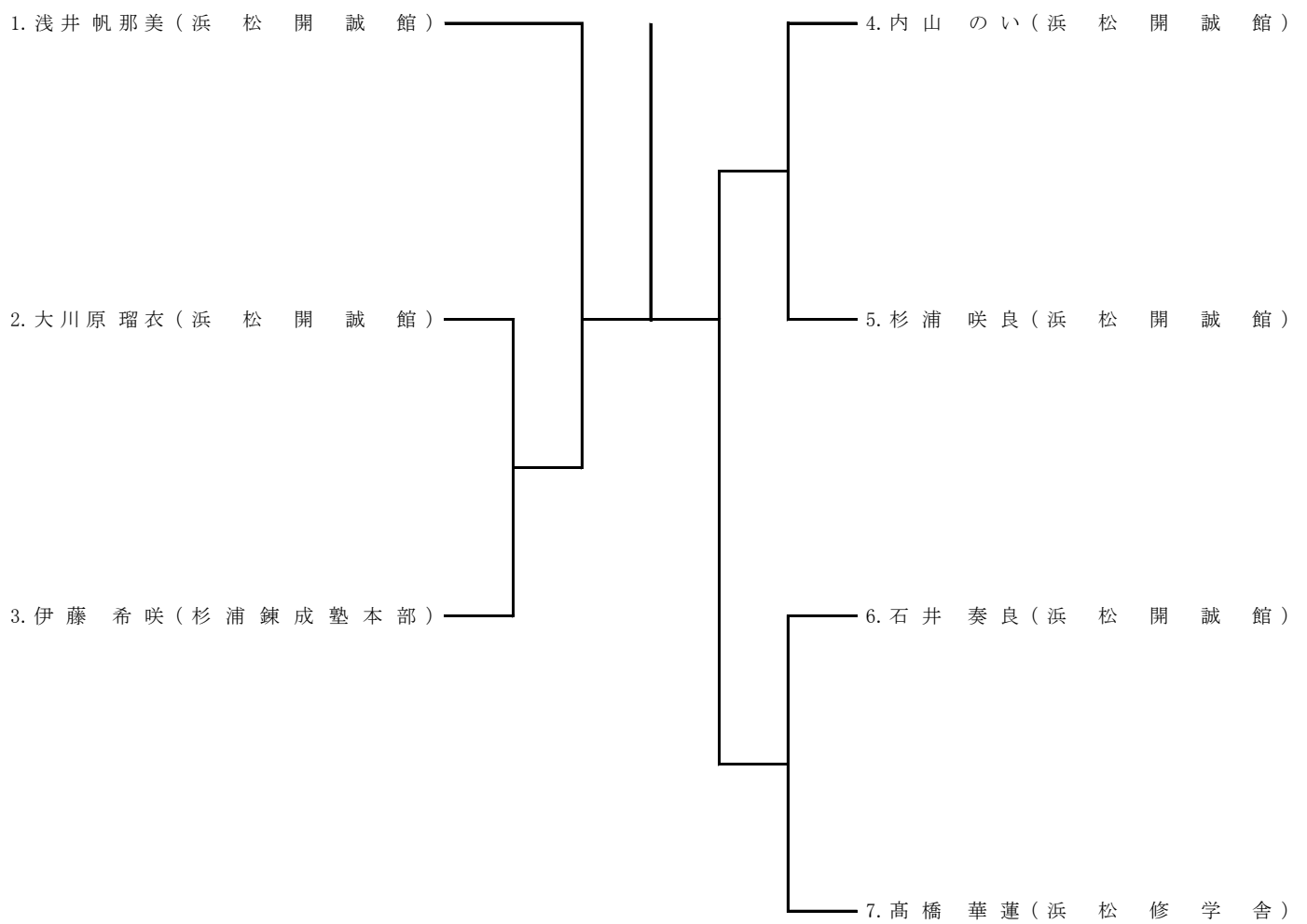

組手 一般 男子

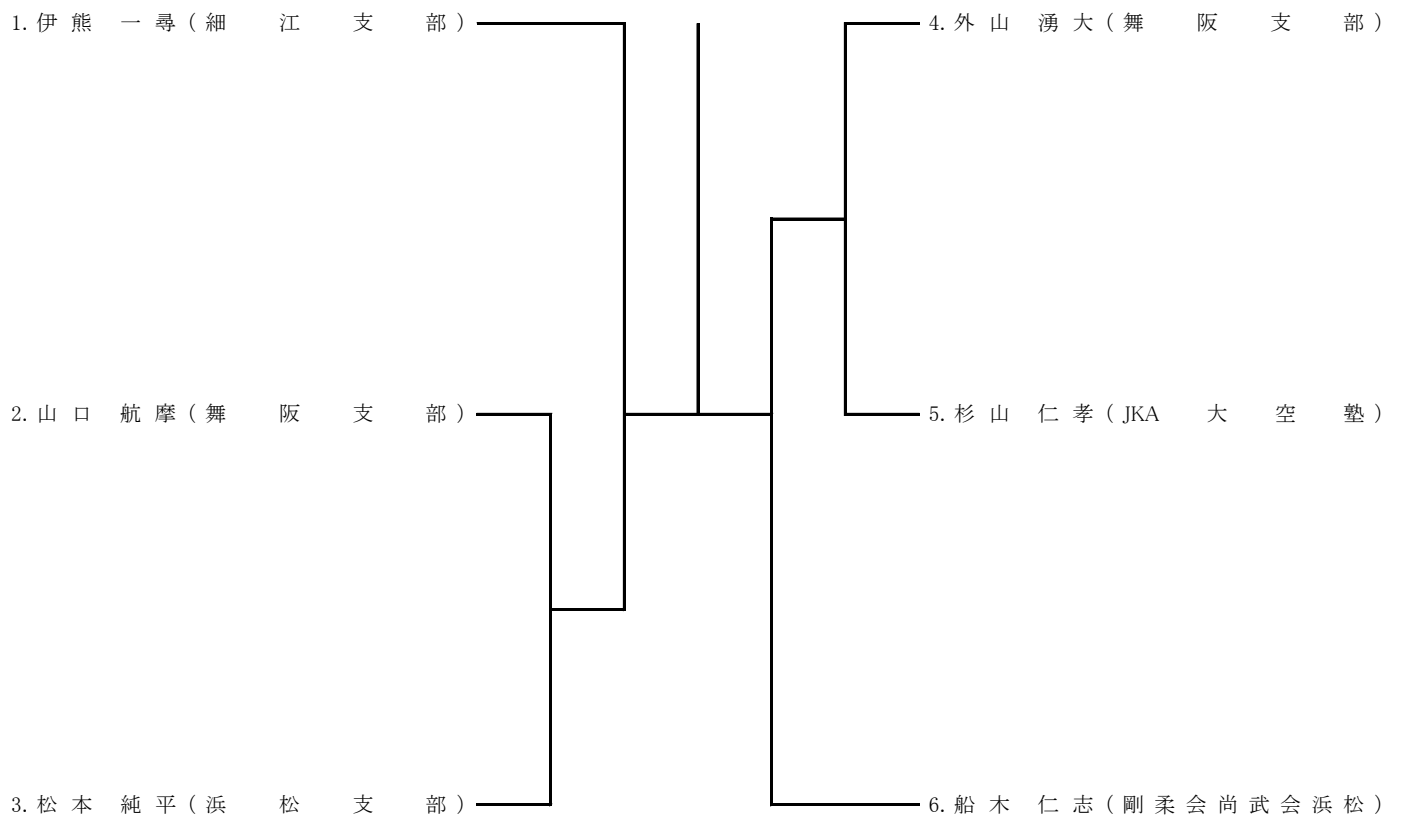

組手 一般 女子

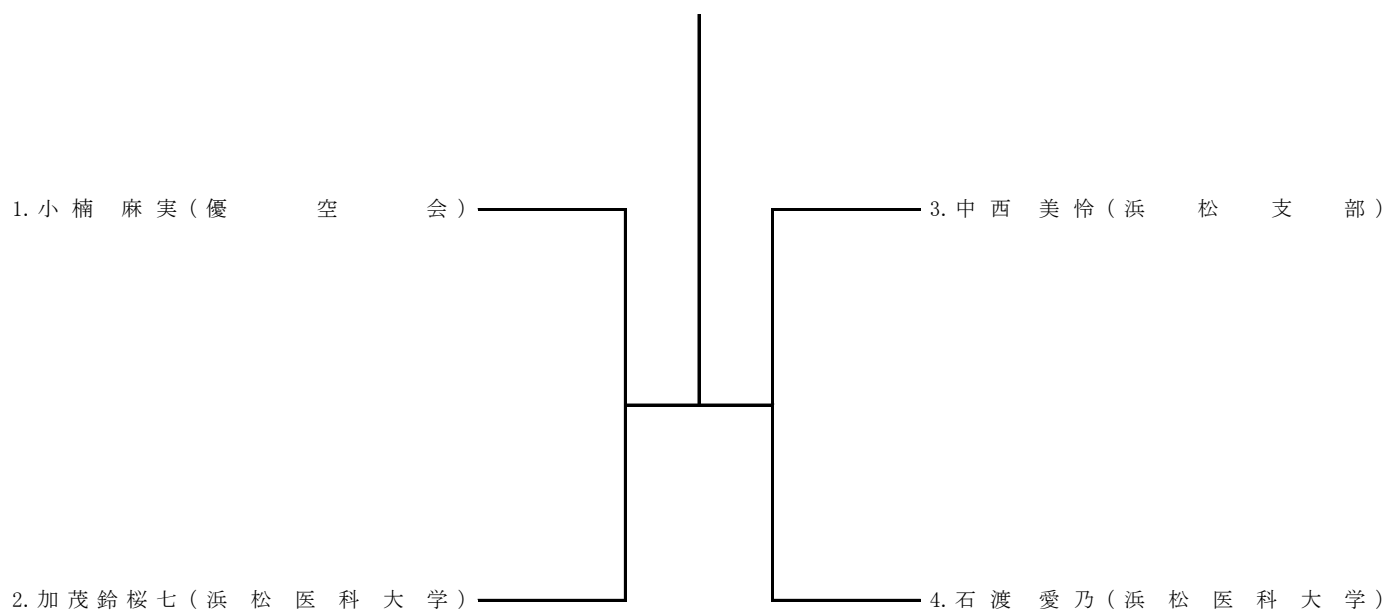

大会進行表

令和4年10月30日
浜松市民スポーツ祭・浜松市空手道選手権大会

	サブアリーナ 練習開始	招集時間	競技開始	1コート	2コート	3コート	4コート	
個人形	8:00～	8:40～	9:00～	小学3年 男子(A)	小学3年 男子(B) ・決勝戦	小学3年 女子	小学2年 男子	
	8:40～	9:20～	9:40～	小学4年 女子	小学2年 女子	小学5年 女子	幼児～小学1年 男女	
	9:00～	9:40～	10:00～	小学4年 男子(A) ・決勝戦	小学4年 男子(B)			
	9:20～	10:00～	10:20～			小学6年 女子	小学5年 男子	
	9:30～	10:10～	10:30～	小学6年 男子(A) ・決勝戦	小学6年 男子(B)			
					除菌・清掃等 (～11:20)			
	10:20～	11:00～	11:20～	一般 男子(A)	一般 男子(B) ・決勝戦	一般 女子	中学1年 男子	
	11:00～	11:40～	12:00～	中学生 女子	中学2年 男子	高校生 女子 高校生 男子	中学3年 男子	
昼休憩 (～13:00) 除菌・清掃、組手準備含む								
個人組手	12:00～	12:40～	13:00～	小学2年 女子	小学3年 女子	幼児～小学1年 女子	幼児～小学1年 男子	
	12:20～	13:00～	13:20～	小学4年 女子	小学5年 女子	小学6年 女子		
	12:40～	13:20～	13:40～	小学6年 男子			小学4年 男子	小学5年 男子
	13:00～	13:40～	14:00～		小学3年 男子			
	13:10～	13:50～	14:10～		除菌・清掃等 (～15:10)			
	14:10～	14:50～	15:10～	中学1年 男子	中学2,3年 男子	高校生 男子	高校生 女子	
	14:40～	15:20～	15:40～	中学生 女子			一般 男子	
	14:50～	15:30～	15:50～		一般 女子			
16:10終了予定				片付け、清掃、撤去等				

体育館への入場、受付開始時間

個人形・・・8時00分 個人組手・・・12時00分

練習会場（サブアリーナ）と招集（アリーナ）

各コートの競技開始時間の1時間前からの選手のみ、サブアリーナでの練習ができます。
試合開始の20分前には、アリーナ内の招集場所へ移動してください。時間厳守をお願いします。

注意事項

開会式、閉会式は行いません。
敗退した選手並びに保護者は、速やかに退場・帰宅をお願いします。
進行状況により、時間やコートの変更がある場合がありますのでご了承ください。

コート配置図

